

**Firma**  
Kreativ und nachhaltig  
Spielideen aus dem Fläming

**Planung**  
Gemeinsam spielen: DIN 18034  
Funktionen und Anforderungen

**Projekte**  
Qualität und Innovation  
Kleine und große Spielwelten

**Produkte**  
Klassisch, individuell und flexibel  
Spielgeräte und Skulpturen



# Hallo,

mit diesem Katalog möchten wir Ihnen einen Einblick in die Vielfalt unserer Produkte geben. Originalität und Qualität haben bei uns einen hohen Stellenwert. Schöpfen auch Sie aus dem umfangreichen Formenschatz des Robinienholzes und aus über 30 Jahren Erfahrung in der Planung und dem Bau von Spielplätzen. Unsere regionalen Fachberater\*innen stehen Ihnen gern zur Verfügung.

---

## IMPRESSUM

### Herausgeber

SIK-Holzgestaltungs GmbH

### Redaktion

Claudia Gust, Nicole Becker,  
Thomas Lupa

### Layout, Illustration, Foto

Kathleen Gust

### 3D-Zeichnung, Draufsicht

Gregor Gleibs, Viola Liehr

### Geschäftsführung

Klaus-Peter Gust, Marc Oelker

### Externe Bildnachweise

U1 Joel Vodell; S. 16 Timothy  
Meinberg ; S. 26 Ciocan Ciprian;  
S. 46 Andrew Ly; S. 56 Barn  
Images; S. 72 Hannah Skelly  
S. 104 Susan Yin; S. 124 Olia Nayda  
S. 140 Jessica Furtney; U3 Annie  
Spratt; U4 Rayn Hafey  
on [www.unspash.com](http://www.unspash.com)

### Registergericht

Amtsgericht Potsdam  
HRB 8656 - Steuer-Nr.:050/158/02369

### Druckerei

Druckerei Lokay e. K.  
[www.lokay.de](http://www.lokay.de)

### Druck

Recyclingpapier, alkoholfreie  
Farben auf Pflanzenölbasis,  
klimaneutrale Produktion

### Zertifizierung

EMAS, FSC, Blauer Engel

### Stand

09/2019

© SIK-Holz®





<b>04</b>	<b>Leitbild</b>	
<b>06</b>	<b>Spielplatzgestaltung</b>	
<b>08</b>	<b>Spielplatzprojekte</b>	
<b>16</b>	<b>Wippgeräte</b>	
	Wippen auf einer Feder	18
	Wippen auf mehreren Federn	20
	Wippen	25
<b>26</b>	<b>Kletter- und Turngeräte</b>	
	Sportgeräte	28
	Kletterkombinationen	32
	Kletter-Balancier-Anlagen	34
	Grundelemente	40
<b>46</b>	<b>Spielhäuser</b>	
	Spielhäuser	48
	Spielhauskombinationen	53
<b>56</b>	<b>Schaukeln, Seilbahnen und Karussells</b>	
	Schaukeln	58
	Seilbahnen	66
	Karussells	69
<b>72</b>	<b>Spielanlagen</b>	
	Spielanlagen	74
	Kletterwälder	80
	Spielschiffe	84
	Maritime Spielanlagen	91
	Grundelemente und Rutschen	94
<b>104</b>	<b>Spielmobile, Skulpturen und Sinnspele</b>	
	Spielmobile	106
	Skulpturen	110
	Sinnspele	118
	Pfostengestaltungen	122
<b>124</b>	<b>Sand- und Wasserspele</b>	
	Sandkästen und Zubehör	126
	Sandspieleanlagen	130
	Wassermatschanlagen	132
	Grundelemente	134
<b>140</b>	<b>Parkausstattungen</b>	
	Bänke und Sitzgruppen	142
	Sonstige Ausstattungen	150
<b>156</b>	<b>Material und Qualität</b>	
<b>158</b>	<b>Robinie</b>	
<b>159</b>	<b>Farbe</b>	
<b>160</b>	<b>Montage, Wartung und Pflege</b>	
<b>161</b>	<b>Cradle-to-Cradle</b>	
<b>162</b>	<b>Allgemeine Geschäftsbedingungen</b>	
<b>164</b>	<b>Legende, Publikationen, Kontakt</b>	





# Spielen Individuell Kreativ

Die SIK-Holzgestaltungs GmbH ist ein familiengeführter Handwerksbetrieb mit 230 Mitarbeiter\*innen. In unseren Langenlipsdorfer Spielplatzwerkstätten entwickeln und bauen wir seit 1988 individuelle Spielgeräte aus kreativen Ideen und Robinienholz. Unser Unternehmensleitbild ist für unsere Mitarbeiter\*innen handlungsleitend und zeigt unseren Kunden wofür wir stehen.



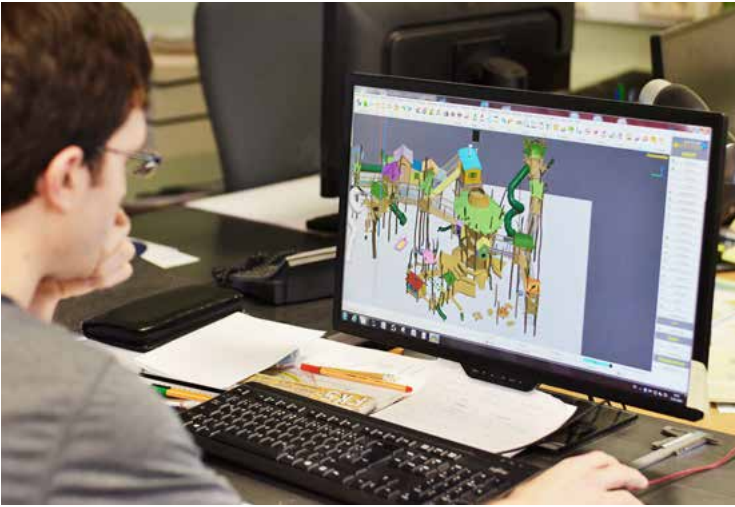

# Sechs Gründe für SIK-Holz



## Wir interessieren uns für ein besseres und freies Spiel!

Seit über 30 Jahren sammeln wir Erfahrungen aus Theorie und Praxis, um die physischen und emotionalen Bedürfnisse aller Menschen besser verstehen zu können. Diese nutzen wir für die Weiterentwicklung unserer Spielraumkonzepte.



## Wir bieten alles aus einer Hand!

Bei uns finden Sie alle Unternehmensbereiche unter einem Dach – von der Beratung vor Ort, über die Planung des Spielplatzes, die Konstruktion und die Produktion der Spielgeräte bis hin zur Montage und dem Service vor Ort.



## Wir sind individuell und kreativ!

Eine individuelle Gestaltung von Spielgeräten braucht Ideenreichtum, Flexibilität und Kreativität. Die durch uns geschaffene Originalität in Design und Farbe wollen wir bewahren, indem wir einen Anteil an bewährten Formen, Verfahren und Wissen berücksichtigen.



## Wir stehen für Sicherheit und Qualität!

Ein Höchstmaß an gestalterischer Qualität, solider Handwerkskunst, Haltbarkeit, Stabilität und Sicherheit unserer Geräte gemäß der EN 1176 ist uns sehr wichtig. In unsere betrieblichen Abläufe haben wir das Qualitätsmanagementsystem ISO 9001 fest integriert.



## Wir denken zukunftsorientiert und handeln nachhaltig!

Wir sind mit dem Brandenburger Umweltsiegel zertifiziert. In allen Unternehmensbereichen versuchen wir die Grundsätze eines nachhaltigen Handelns zu beachten. Wir bilden junge Menschen in vier Berufen aus und engagieren uns für Demokratie und multikulturelle Werte.



## Wir handeln nach fairen Wettbewerbsprinzipien!

Unsere Welt bietet für jeden etwas. Uns ist es wichtig stets ehrlich, kompetent und kundenorientiert zu handeln. Dies zeigt sich an unseren nachhaltigen und langjährigen geschäftlichen Beziehungen und am fairen Umgang mit unseren Marktbegleitern.

# Der Spielplatz

Spielplätze sind Orte an denen sich Menschen jeden Alters zusammenfinden können – egal, ob in der dicht bebauten Stadt oder auf dem Land. Hier können Kinder und Jugendliche sich treffen, junge Eltern Erfahrungen austauschen, ältere Menschen den Kindern beim Spielen zuschauen und ihre sozialen Kontakte pflegen. Für die Gestaltung von Spielplätzen gibt es viele gute Ideen, aber auch Planungen, die weder kindgerecht noch nutzerfreundlich sind.

Grundsätze für eine gute Spielplatzplanung wurden seit 1971 in der **DIN 18034** zusammengetragen. Alle fünf Jahre wird überprüft, ob ein Überarbeitungsbedarf der Norm besteht. Alle zehn Jahre muss sie überarbeitet werden. Dies hat zum Ziel, Spielplätze so zu gestalten, dass ein hoher Spielwert und die Inklusion aller Nutzer erreicht wird.



## FUNKTIONEN

### Natur erleben:

- Raumbildung durch Bäume, Hügel, Sträucher und Mauern
- Lebensräume von Pflanzen und Tieren kennenlernen
- Spiel mit temporären Materialien

### Bewegungs- und Sinnesförderung:

- Rollflächen für mobile Geräte
- Flächen für Ballspiele
- Spielgeräte mit sinnvollen Spielabläufen, die Gleichgewicht, Motorik, Koordination, Kraft und Ausdauer fördern
- Spiel mit den Elementen Wasser und Sand

### Soziale Kontakte:

- Treffpunkte für Jugendliche
- Rückzugsorte für ruhige Spiele
- Barrierefreie Aufenthaltsorte für alle Nutzer





»Im Spiel werden die schöpferischen Kräfte des Kindes geweckt, eröffnet sich für den jugendlichen und erwachsenen Menschen ein Feld der Selbstbestimmung und der Selbstverwirklichung, der individuellen Freiheit«

Deutscher Sportbund



**Zwei-Sinne-Prinzip:**

Das Ansprechen von zwei Sinnen (Sehen, Hören, Fühlen-Tasten) bei der Gestaltung der Spielangebote erhöht die Anzahl der Nutzergruppen und die Verweildauer.



**Beteiligung:**

Bei der Nutzerbeteiligung ist es wichtig, dass sich die Bevölkerungsstruktur adäquat widerspiegelt, so dass die Interessen von Kindern unterschiedlicher Altersgruppen und Fähigkeiten, verschiedener sozialer Schichten sowie von Jungen und Mädchen berücksichtigt werden.



**Zwei-Wege-Prinzip:**

Spielgeräte und Ausstattungselemente sollten auf mindestens zwei verschiedenen gestalteten Wegen erreichbar sein. Es ist anzustreben, dass mindestens ein Weg barrierefrei angelegt ist.



**Barrierefreiheit:**

Spielplätze müssen für alle Menschen erreichbar sein, unnötige Hindernisse sind zu vermeiden. Das Spielen und das Miteinander von unterschiedlichen Nutzern kann durch Beteiligung und Betrachtung einzelner Fähigkeiten und Fertigkeiten, sowie die danach gezielte Auswahl von Spielangeboten erreicht werden.



**Leitsystem:**

Ein System von durchgängigen Leitelementen zu den einzelnen Spielbereichen durch Sehen, Hören, Fühlen, Tasten, Riechen oder Körperwahrnehmung ermöglicht allen Nutzergruppen eine leichte Orientierung auf dem Spielplatz.

PLANERISCHE ANFORDERUNGEN



# Orchester- Spielplatz

**Mohnheim:** In Erinnerung an den großen Komponisten Johann-Sebastian Bach wurde in Mohnheim der Spielplatz an der nach ihm benannten Straße neu gestaltet. Im Zentrum steht eine Spielkombination in der Optik eines großen Kontrabasses zum Drüberklettern, Hineinkriechen und Herunterrutschen. Kletterseile in Form von Notenlinien verbinden den Kontrabass mit einer Klaviertastatur zum Balancieren. Kreative und ausdauernde Spielangebote bietet die kleine Sandbaustelle in Form von zwei großen Pauken. Zwei Flöten und eine Klarinette bilden die Silhouette für eine Schaukel und eine Wippe. Das stabile Grüngerüst und eine Sitzgruppe machen den Spielplatz zu einem attraktiven Familientreffpunkt im Quartier.



# Gespenster- Spielplatz

**Dortmund:** Dominiert wird der Spielplatz von einer Geisterbahn, die sogleich als durchspielbare Tangente die einzelnen Spielbereiche miteinander verbindet. Sie startet an einer verlassenen Burg, die mit Sandspielementen und Sinnspielen das integrative Spiel fördert. Im weiteren Verlauf schlängelt sich die Geisterbahn durch einen unheimlichen Wald mit verschiedenen Kletter- und Balancierangeboten bis auf eine Höhe von 2,9 m. Spinnen, Fledermäuse und eine fauchende Katze begleiten die Besucher der Geisterbahn. Weiter geht es vorbei am Gespenster-Schlafzimmer zu einem integrativen Schaukelangebot für viele Kinder auf engem Raum. Die Endstation der Geisterbahn lädt zu einer ›Spukpause‹ in zwei abgestellten Geisterwagen ein. Nach kurzer Pause kann es wieder auf die Geisterbahn gehen – nur rückwärts.





# Schaukelpark

**Rotenburg an der Fulda:** Unter uralten Buchen und Kastanien im märchenhaften Schlosspark in Rotenburg an der Fulda lädt Deutschlands erster Schaukelpark zum gemeinsamen Schaukeln ein. Acht Schaukeln mit elf verschiedenen Schaukelsitzen sind durch ein barrierefreies Wegesystem verbunden. Die rot markierten Pfosten weisen auf die Schaukeln, die für Kinder und Erwachsene konzipiert sind, die blau markierten können von Menschen mit körperlichen Einschränkungen und mit Unterstützung anderer Personen genutzt werden. Das gleichmäßige Schwingen von hinten nach vorn, der leichte Windzug im Gesicht bringt ein entspanntes Gefühl von Freiheit. Ob Kinder, Familien, Freunde oder Kollegen, ob nach der Schule, in der Mittagspause, nach Feierabend oder abends, man bewegt sich an der frischen Luft, kann seinen Gedanken nachhängen, gemeinsam Lachen und Spaß haben.

In Zusammenarbeit mit der Stadtmarketinggesellschaft Rotenburg

# Bauernhof- Spielplatz

**Riedberg:** Im Osten des Quartiers Altkönigsblick in Riedberg ist aus ca. 7 ha Ackerland eine große Spiel- und Liegewiese entstanden. Neben Wildblumen und einer großen Insektenschar tummeln sich auch Kinder auf dem integrierten Spielplatz zum Thema »Bauernhof«. Gleich am Eingang gibt es eine barrierefreie Spielhauskombination mit Sand- und Sinnspielen sowie Sitzgelegenheiten. Daneben lädt ein riesengroßer Kletter-Trecker mit Heuwagen kleine Kinder zum Klettern, Rutschen und Rollenspielen ein. Hinter einer Hecke beginnt der Bereich für große Kinder. Die große Windmühle mit Rutsche ist der Blickfang. Oben angekommen hat man einen herrlichen Ausblick. Hinter der Mühle erstreckt sich ein hölzernes Getreidefeld mit Balancier- und Kletterelementen sowie einem Gurtsteg. Mit einer doppelten Seilbahn, die dem abfallenden Gelände folgt, schließt sich der Spielbereich.

In Zusammenarbeit mit Büro Beuerlein & Baumgartner





# Schweden- Spielplatz

**Kaart:** Das Design des Spielplatzes entspringt dem schwedischen Småland, dort wo die Geschichte des IKEA-Konzerns seinen Ursprung hat. Ein großer Krabbenkutter liegt im Hafen eines Fischerdorfes. Gleich dahinter erstreckt sich ein großer Birkenwald. Ein lebensgroßer Elch, das Nationaltier Schwedens, ist der Blickfang des Spielplatzes. Krabbenkutter und Fischerdorf sind besonders für Kinder bis ca. sechs Jahren geeignet. Hier bieten sich viele Kletter- und Versteckmöglichkeiten, aber auch Angebote für Rollen- und Sinnspele. Der Birkenwald ist für größere Kinder konzipiert. Der weit verzweigte Kletterwald hält unzählige Balancier- und Kletterangebote mit verschiedenen Schwierigkeitsgraden bereit. Die großen Hängenetze laden zum Chillen ein und sind auch ein beliebter Treffpunkt an sommerlichen Abenden.

In Zusammenarbeit mit Büro Skribbe Jansen



# Spreewald- Spielplatz

**Lübbenau:** Ein Spreewaldreich eröffnet sich hinter dem gleichnamigen Eingangstor vor der Altstadt in Lübbenau. Der Spielplatz zeigt was im Spreewald typisch ist und bietet für alle Altersgruppen ein reiches Betätigungsfeld. Hinter dem Eingangstor eröffnet sich eine ›Unterwasserwelt‹ mit Kletterfisch für kleine Kinder und eine Wasserspielanlage. Das Herzstück des Spielplatzes ist das ›Netz- und Reusenparadies‹. Hohe und niedrige Spreewaldhäuser sind durch ein Gewirr aus Tunneln, Brücken, Seilen und Netzen verbunden. Auf einem Dach sitzt ein Storch im Nest, Gurkenfässer zum Durchkriechen und Verstecken liegen unter den Häusern, dazwischen eine Hängematte zum Entspannen. Weitere Schaukeln stehen separat in der Spielfläche. Neben der großen Spiellandschaft bieten drei thematische Spielhäuser, ein Leinöl- und ein Gurkenverkaufsstand sowie eine große Kahnwerkstatt, viel Raum für ruhige Rollen- und Sinnspele sowie Platz zum Sitzen und Ausruhen.

In Zusammenarbeit mit Büro Subatzus & Bringmann GbR





## Wikinger- Spielplatz

**Hamburg:** Ein großes 16 m langes Wikingerschiff liegt unweit des Flusses Bille im Hamburger Stadtteil Bergedorf. Dahinter eine kleine Siedlung mit den typischen Drachenköpfen an den Häusern, die fern der Heimat die Wikinger vor ihren Feinden schützen sollten. Das Schiff bietet außen und innen viele Kletter-, Balancier- und Versteckmöglichkeiten, die für größere Kinder konzipiert wurden und von ihnen mit Rollenspielen kombiniert werden. Schon von Weitem hört man ihre Kommandos, die auf eine turbulente Seefahrt schließen. Zwei ca. 6 m lange Seilbrücken verbinden das Schiff mit einem Rutschenturm. Der Standort des Turmes auf einem Hügel verlängert den Rutschweg und erhöht seine Anziehungskraft. Vielseitige und etwas ruhigere Spiele bietet das Wikingerhaus auf der anderen Seite des Hügel. Der Bereich ist für kleine Kinder gestaltet. Auch Begleitpersonen finden hier Sitzmöglichkeiten, die zugleich als Backtische genutzt werden.



# Blütenraum- Spielplatz

**Heilbronn:** Das dynamische Höhenprofil des Blütenpanoramas setzt sich mit deutlicher Kontur zur kubischen Architektur des Gartencenters ab. Große bunte Blüten schärfen dieses Profil. Es wirkt als bewege sich alles einer Blumenwiese gleich im Wind. Diese Lebhaftigkeit setzt sich fort, wenn man den Spielbereich betritt. Durch den einladenden Torbogen gelangt man über eine rollstuhlbefahrbare Rampe zuerst in den Kleinkinderspielbereich. In dieser kleinen Wiesenlandschaft warten geschnitzte Käfer, wippende Raupen und Bienen auf die Kinder. Der Spielbereich lädt zum gemeinsamen Spiel mit Wasser und Sand ein und wird von Sonnensegeln beschattet. Die Hauptattraktion bildet ein als Blühwiese gestalteter Klettergarten. Es geht bis zu vier Meter hoch hinauf, durch filigrane Edelstahltunnel, in Blütenkelche, durch Blätter, Gräser und Knospen. Durch mehrfarbige Acryl-Scheiben in den Blütenkelchen werden überraschende Lichteffekte erzeugt, in denen sich die Wahrnehmung des Raumes und der Außenwelt verändert und in einem neuen Licht erscheint.

Designpreis Brandenburg 2019 - Kategorie Produkt design





# Wippgeräte

Kinder spüren beim Wippen ihr eigenes Körpergewicht. Das ständige Ändern ihres Gleichgewichtszustandes kommt der Faszination des Schwebens nahe. Der Blickkontakt zwischen den Kindern, das Moment des wechselseitigen Auf und Ab, lassen Kinder dieses Spiel immerzu wiederholen. Neben der klassischen Balkenwippe bieten wir viele Wippgeräte auf Federn an. Alle diese Federwippgeräte sind hochwertige Spielskulpturen aus unserer Bildhauerwerkstatt. Neben der Nutzung als Spielgerät spiegeln sie auch die Vielfalt und Schönheit unserer Natur wider.

---

## TECHNISCHE DETAILS

### STANDARDWIPPEN

**Wippbalken und Standpfosten** aus natürlichen Robinienrundhölzern Ø 18–22 cm; entsplintet, geschliffen und lasiert

**Haltegriffe** aus Robinienholz bzw. Edelstahl

**Wippmechanik** feuerverzinkt, wartungsfrei; Stoßdämpfung durch Gummireifen

### FEDERWIPPEN

**Tierkörper** aus Robinien- oder Eichenvollholz; geschnitzt und lasiert

**Haltegriffe** aus Robinienholz

**Haltebügel** aus Edelstahl

**Grundplatten** (mit und ohne Skulpturenaufsatz) aus beschichteten Holzwerkstoffplatten, Oberfläche rutschhemmend besandet

**Podeste** aus besäumter Robinien-schnittware; ca. 2,8 cm stark; Oberfläche rutschhemmend rau, Kanten gerundet, lasiert

**Federn** aus hochfestem, pulverbeschichtetem Stahl Ø 20 cm (für Wackelskulpturen), Farbe Gelb, alternativ Blau – Sonderfarben auf Anfrage Ø 11 cm (für Springplatten), Farbe Blau – Sonderfarben auf Anfrage

**Seile** (Wackelboot) aus Herkulesmaterial Ø 18 mm mit Stahleinlage

**Fußstützen** aus Edelstahl und Miramid-Fußlager

**Bodenanker verzinkt**  
Hinweis: lose Untergründe erfordern zusätzlich zum Bodenanker ein Fundament

Federwippengeräte (Auswahl)

Maße:

Länge: ca. 0,6 m

Breite: ca. 0,3 – 0,4 m

Höhe: ca. 0,5 m

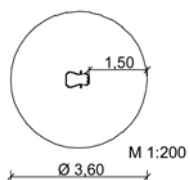

1-3 / 3-6 Jahre	1 AK à 1,5 h	0,55 m
1 BA	ca. 60 kg	ab 3

Hinweis: Die abgebildeten Fußstützen werden standardmäßig mitgeliefert.  
Auf Wunsch können diese auch entfallen.



1.6 »Biene«



1.4 »Heuhopser«



1.8 »Marienkäfer für Kleinkinder«



1.5 »Marienkäfer«



1.3 »Schnecke für Kleinkinder«



1.9 »Biber«



1.13 »Frosch«



1.17 »Fuchs«



1.15 »Hase«



1.14 »Igel«



1.28.1 »Schaf«



1.20 »Pferd«



1.20.9 »Turnierpferd«



1.10 »Robbe«



1.11 »Goldfisch«



1.11.4 »Karpfen«



1.24.5 »Stockente, Erpel«



1.24.5.3 »Stockente«



1.24.3 »Gans«



1.29.1 »Traktor für Kleinkinder«



1.29.7 »Radlader für Kleinkinder«



1.29.8 »LKW für Kleinkinder«

### 1.30 Federwippbalken

Maße:

Länge: 3,0 m

Höhe: ca. 0,6 m

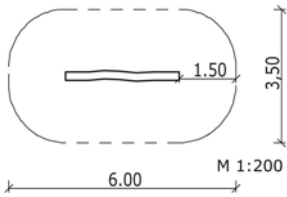

3-12 Jahre	2 AK à 2 h	0,6 m
2 BA	ca. 140 kg; gr. Teil ca. 110 kg	ab 3



### 1.103.1 Wellenwippe »Klapperschlange«

Maße:

Länge: ca. 6,3 m

Höhe: ca. 0,6 m

drehbare Verbindungsteile zwischen den Federwippbalken

alternativ: 1.103.3 Wellenwippe 3-teilig

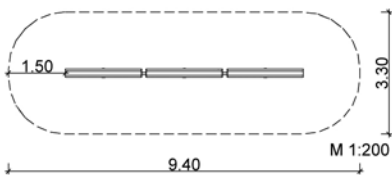

6-12 Jahre	2 AK à 3 h	0,6 m
3 BA	ca. 255 kg; gr. Teil ca. 70 kg	ab 3



### 1.43 Federwippgerät »Einhorn«

Maße:

Länge: ca. 2,2 m

Breite: ca. 0,8 m

Höhe: ca. 1,0 m

alternativ: 1.43.1.1 Federwippgerät »Pferd« (Mähne geschnitzt)

1.43.2 Federwippgerät »Esel«

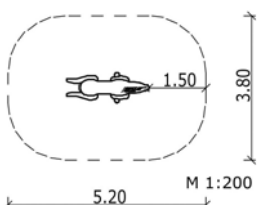

3-12 Jahre	2 AK à 3 h	1,0 m
3 BA	ca. 250 kg	ab 3



### 1.31 Federwippengerät »Wippy«

Maße:

Länge: ca. 3,5 m

Höhe: ca. 0,7 m

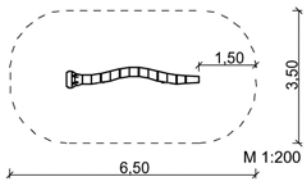

3-12 Jahre	2 AK à 3 h	0,7 m
3 BA	ca. 185 kg	ab 3



### 1.36 Federwippengerät »Bienenvolk«

Maße:

Länge: ca. 1,4 m

Breite: ca. 1,2 m

Höhe: ca. 0,75 m

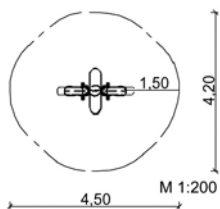

3-12 Jahre	2 AK à 3 h	0,75 m
2 BA	ca. 130 kg	ab 3



### 1.36.8 Federwippengerät »Robbentreff«

Maße:

Länge: ca. 2,0 m

Breite: ca. 2,0 m

Höhe: ca. 0,8 m

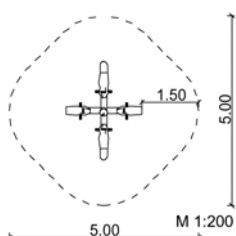

3-12 Jahre	2 AK à 3 h	0,8 m
2 BA	ca. 140 kg	ab 3



1.47.2 Federwippengerät »LKW«

Maße:

Länge: ca. 1,2 m

Breite: ca. 0,85 m

Höhe (gesamt): ca. 1,1 m

Höhe (Podest): ca. 0,5 m

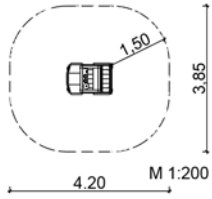

3-12 Jahre	2 AK à 3 h	0,65 m
3 BA	ca. 170 kg	ab 3



1.29.2.1 Federwippengerät »Lore«

Maße:

Länge: ca. 1,3 m

Breite: ca. 0,9 m

Höhe (gesamt): ca. 0,95 m

Höhe (Podest): ca. 0,5 m

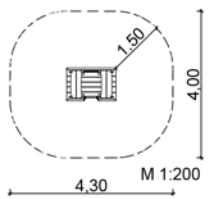

3-12 Jahre	2 AK à 3 h	0,8 m
2 BA	ca. 150 kg	ab 3



1.60.4.3 Federwippengerät »Floß«

Maße:

Länge: ca. 3,0 m

Breite: ca. 1,6 m

Höhe: ca. 0,55 m

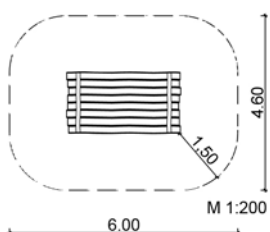

ab 3 Jahre	2 AK à 4 h	0,55 m
4 BA	ca. 250 kg	ab 3





### 1.60 Federwippengerät »Großes Wackelboot«

**Maße:**

- Länge (gesamt): ca. 5,5 m
- Breite: ca. 1,3 m
- Höhe (Podest): ca. 0,5 m
- umlaufende Reling; h ca. 0,6 m
- Mast (mit Fahne); h ca. 2,0 m

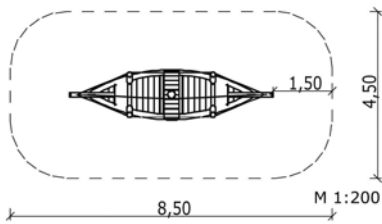

3-12 Jahre	2 AK à 4 h	0,5 m
4 BA	ca. 400 kg	ab 3



### 1.60.5 Federwippengerät »Wikingerboot«

**Maße:**

- Länge: ca. 3,0 m
- Breite: ca. 1,1 m
- Höhe (gesamt): ca. 1,3 m
- Höhe (Podest): ca. 0,5 m

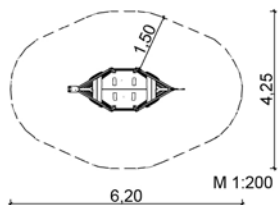

3-12 Jahre	2 AK à 4 h	0,7 m
4 BA	ca. 350 kg	ab 3



### 1.60.9 Federwippengerät »Kanu«

**Maße:**

- Länge: ca. 2,5 m
- Breite: ca. 0,65 m
- Höhe (gesamt): ca. 0,8 m
- Höhe (Podest): ca. 0,4 m

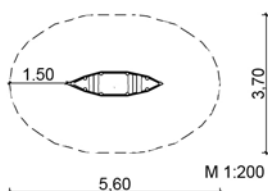

3-12 Jahre	2 AK à 3 h	0,65 m
3 BA	ca. 300 kg	ab 3



**Springplatten** mit und ohne Motiv

Maße:

Durchmesser: ca. 1,1 m

Höhe: ca. 0,25 m

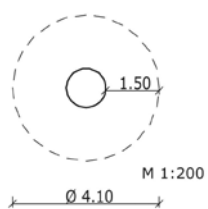

weitere Motive auf Anfrage

ab 6 Jahre	2 AK à 1,5 h	0,25 m
1 BA	ca. 80 kg	ab 3



1.50 Springplatte einfach



1.50.13 »Eisscholle«



1.50.7 »Fisch«



1.50.2 »Blatt«

**Wackelplatten** mit Skulpturen

Maße:

Durchmesser (Platte): ca. 1,1 m

Durchmesser (Skulptur): ca. 0,25 – 0,35 m

Höhe (Platte): ca. 0,4 m

Höhe (gesamt): ca. 1,3 – 1,5 m

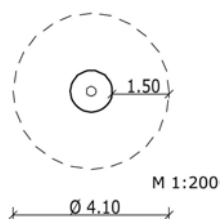

weitere Motive auf Seite 69 unter Karussells

3–12 Jahre	2 AK à 2 h	0,4 m
1 BA	ca. 110 – 130 kg	ab 3



1.54.1 »Fliegenpilz«



1.54.3 »Kartotte«



1.52.5 »Affe«



1.51 »Boje«

### 1.1.2 Wippe 2-sitzig

Maße:

Balkenlänge: 4,0 m  
maximale Wipphöhe: 1,5 m

alternativ:

- 1.1 Wippe 2-sitzig mit Drachenköpfen
- 1.2 Wippe 4-sitzig mit Drachenköpfen

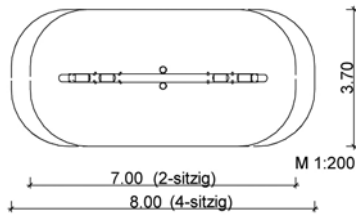

### 1.2.2 Wippe 4-sitzig

Maße:

Balkenlänge: 5,0 m  
maximale Wipphöhe: 1,5 m

3-12 Jahre	2 AK à 2 h	1,5 m
ca. 0,3 m <sup>3</sup>	ca. 200 / 230 kg	ab 5



### 1.1.5 Stehwippe

Maße:

Balkenlänge: 4,0 m  
maximale Wipphöhe: ca. 1,0 m  
Standfläche: 50 x 50 cm

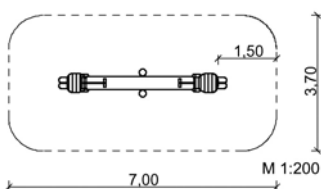

ab 6 Jahre	2 AK à 2 h	1,0 m
ca. 0,35 m <sup>3</sup>	ca. 230 kg	ab 4



### 1.1.8.2 Gehwippe

Maße:

Balkenlänge: 4,0 m  
maximale Wipphöhe: ca. 1,0 m

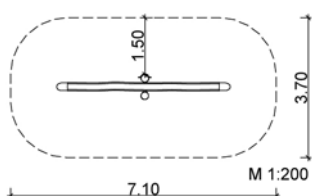

ab 6 Jahre	2 AK à 2 h	1,0 m
ca. 0,3 m <sup>3</sup>	ca. 210 kg	ab 4





# Kletter- und Turngeräte

Klettern, Balancieren, Turnen, Hangeln aber auch Ruhen und Beobachten sind Grundformen des psychomotorischen Spiels. Über einen Balken zu balancieren, Schwünge an einer Reckstange zu erlernen oder von einem Kletterpfahl in gewagter Höhe den Spielplatz zu beobachten, erfordert Kraft und Mut. Kinder müssen selbst ausprobieren, wie hoch sie sich hinauswagen können. Je größer die Distanz zum Erdboden, desto größer ist die Herausforderung, die körperliche Anstrengung und vor allem der Faktor Spaß am Spiel. Spielelemente im bodennahen Bereich bieten eine ideale Möglichkeit für phantasievolle Bewegungsspiele in der Gruppe. Diese wiederum schulen spielerisch die motorische Feinkoordination und ein gemeinsames Miteinander.

---

## TECHNISCHE DETAILS

### HOLZDIMENSIONEN/ HOLZQUALITÄTEN

**Standpfosten** Ø ca. 15–20 cm

**Kletterpfähle** Ø ca. 20–28 cm

**Balancierbalken** Ø ca. 22 cm

**Poller** Ø ca. 28 cm

**Geländer** Ø ca. 8–12 cm

aus natürlichen Robinienrundhölzern; entsplintet, geschliffen und lasiert

**Podeste** aus besäumter Robinien-schnittware ca. 2,8 cm stark; Oberfläche rutschhemmend rau, Kanten gerundet, lasiert

**Klettersprossen** aus Robinie Ø 3,5–4,5 cm; gedrechselt bzw. gefräst und lasiert

**Reckstangen und Wellenleiter** Ø 3,37 cm

**Hangelringe** Ø 11 cm aus verzinktem Stahl Ø 0,7 cm; im Griffbereich kunststoffummantelt

**Kletternetze** Ø 16 mm

**Kletter-, Hangel- und Halteseile** Ø 18 mm, **Balancierseile** Ø 24 mm aus Herkulesmaterial mit Stahleinlage

**Balanciertae** Ø 15 cm; aus PP-Material (Polypropylen) mit Stahleinlage

**Brücken**, 2–3 Stahlseile mit aufgezogenen Robinienkant- bzw. -rundhölzern, gehobelt bzw. geschliffen und lasiert, mindestens 4 cm stark, Gummilippen an den Anbindungen

**Gurtsteg**, Gummitransportband mit Gewebeeinlage 12,5 mm stark

### GRUNDELEMENTE

Balancier- und Kletterkombinationen können aus den abgebildeten Einzelteilen (Seite 40–45) unter Beachtung der EN 1176 zusammengestellt werden.

Weitere Elemente unter Gruppe 5, (Seite 94–101)

### 2.2.2 Artistik-Seil

**Maße:**

- Länge (gesamt): ca. 3,7 m
- Länge (Laufseil): ca. 3,0 m
- Breite (gesamt): ca. 0,4 m
- Breite (Laufseil): ca. 0,16 m
- Höhe (Laufseil): ca. 0,35 m
- Höhe (Poller): ca. 0,45 m

Hinweis: Seilfarben (natur, rot, schwarz) bei Bestellung angeben

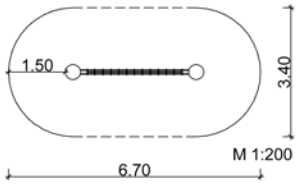

ab 6 Jahre	2 AK à 2 h	0,45 m
ca. 0,35 m <sup>3</sup>	ca. 110 kg; gr. Teil ca. 50 kg	ab 1



### 2.3.1 Stufenreck 1-fach

### 2.3.2 Stufenreck 2-fach

### 2.3.3 Stufenreck 3-fach

**Maße:**

- Länge (gesamt): ca. 1,5 / 2,85 / 4,2 m
- Länge (Reck): 1,2 m
- Höhe (Reck): 1,0 / 1,4 / 1,8 m

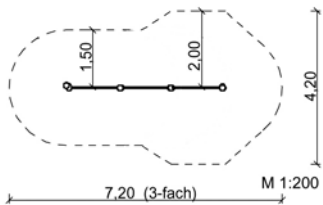

3-12 Jahre	2 AK à 2 / 3 / 4 h	1,0 / 1,4 / 1,8 m
ca. 0,15 / 0,25 / 0,35 m <sup>3</sup>	ca. 100 / 145 / 190 kg	ab 5



### 2.22.4.1 Barren

**Maße:**

- Länge (gesamt): 2,65 m
- Breite (Barren): 0,6 m
- Höhe (Barren): 0,9 m
- Stangen aus Edelstahl

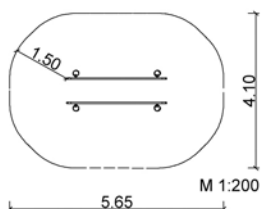

ab 6 Jahre	2 AK à 4 h	0,9 m
ca. 0,35 m <sup>3</sup>	ca. 140 kg; gr. Teil ca. 30 kg	ab 3



### 2.20 Gurtsteg

**Maße:**

Länge (gesamt): 8,5 m  
 Breite (gesamt): ca. 1,5 m  
 Breite (Gurtband): 1,0 m  
 Höhe (Gurtband): ca. 0,6 m

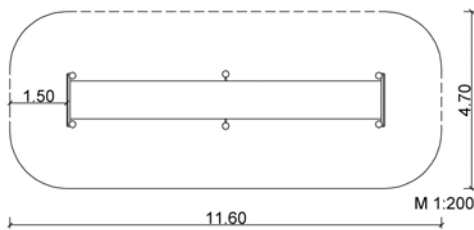

6–12 Jahre	2 AK à 10 h	0,6 m
ca. 2,1 m <sup>3</sup>	ca. 500 kg; gr. Teil ca. 130 kg	ab 3



### 2.51.4 Trampolin »Kids Tramp Playground«

**Maße:**

Grundfläche: 1,5 x 1,5 m  
 Höhe: 0,3 m  
 1 Sprungtuch: 1,07 x 1,07 m  
 drahtverstärktes Gurtgewebe  
 36 Stahlfedern  
 1 Rahmenabdeckung

alternativ: 2.51.3 Trampolin »Kids Tramp Playground XL«

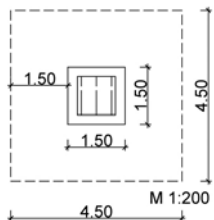

3–12 Jahre	2 AK à 6 h	0,6 m
ca. 0,4 m <sup>3</sup>	ca. 145 kg; gr. Teil ca. 120 kg	ab 3



### 2.50.3.4 Tischtennisplatte

**Maße:**

Größe (Betonplatte): 274 x 152 x 8 cm  
 Höhe (gesamt): 76 cm

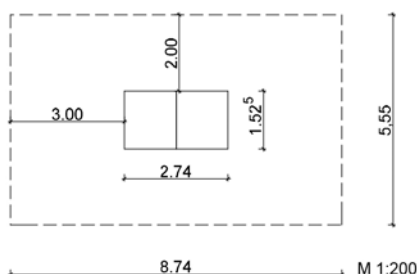

ab 6 Jahre	2 AK à 1 h	-
-	ca. 667 kg	ab 1









### 2.50.6.1 Multifunktionsspielfeld 1

Spielfeld: ca. 16,0 x 11,0 m

**Lieferumfang:**

- 2 Tore (2.50.1.1.1.1) Netze MW 5/5 cm aus PP-Material (nur in grün lieferbar)
- 4 Bande für Toranschluss (2.50.1.2.6 / 7)
- 20 Banden- bzw. Erweiterungselemente, einfach (2.50.1.2.1.1 / 2)

- alternativ: 2.50.6.2 Multifunktionsspielfeld 2 (oval)  
 2.50.6.3 Multifunktionsspielfeld 3 (halbrund)  
 2.50.6.6 Street Soccer Feld

 ab 6 Jahre	 2 AK à 24 h	 -
 ca. 1,6 m <sup>3</sup>	 ca. 2000 kg; gr. Teil ca. 90 kg	 ab 1







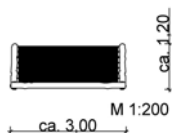

### 2.50.1.1.6 Fußballtor

**Maße:**

- Breite: 3,0 m
- Höhe: 2,0 m
- Tiefe: 1,2 m
- 1 Netz; b = 2,7 m; h = 2,1 m; MW 5/5 cm aus Herkulesmaterial mit Stahleinlage (blau)









 ab 6 Jahre	 2 AK à 3 h	 -
 ca. 0,4 m <sup>3</sup>	 ca. 230 kg; gr. Teil ca. 90 kg	 ab 1



### 2.50.2.2 Basketballständer

**Maße:**

- Höhe (gesamt) ca. 3,9 m
- 1 Zielbrett 1,05 x 1,8 m;
- 1 Basketballkorb, verzinkt
- 1 Kragarm 54cm tief, verzinkt
- 1 Pfosten; Ø ca. 18 cm; h = 3,5 m

 ab 6 Jahre	 2 AK à 2 h	 -
 ca. 0,5 m <sup>3</sup>	 ca. 125 kg	 ab 1











## 2.22.36 Fitnessparcours

## Lieferumfang:

- 11 Pfosten;  $\emptyset$  ca. 15 cm; h ca. 1,5 - 2,8 m
- 1 Pfosten gestaltet als Zwiesel;  $\emptyset$  ca. 15 cm; h ca. 3,35 m
- 1 Hochreck mit Abstützwinkeln; b ca. 1,2 m; aus Edelstahl
- 2 Senkrechte Sprossenleitern (Edelstahl); b ca. 1,0/2,0 m; h ca. 2,35 m
- 1 Hangelleiter (Edelstahl); b ca. 1,2 m; l ca. 3,0 m
- 5 Reckstangen (Edelstahl);  $\emptyset = 33,7$  mm; l ca. 2 x 1,5 m; 3 x 1,0 m
- 1 Barren; l ca. 1,5 m (Edelstahl)
- 1 Paar schräge Kletterstangen (Edelstahl); h = 1,3 m

 ab 6 Jahre	 2 AK à 15 h	 2,75 m
 ca. 1,3 m <sup>3</sup>	 ca. 750 kg / gr. Teil ca. 60 kg	 ab 5

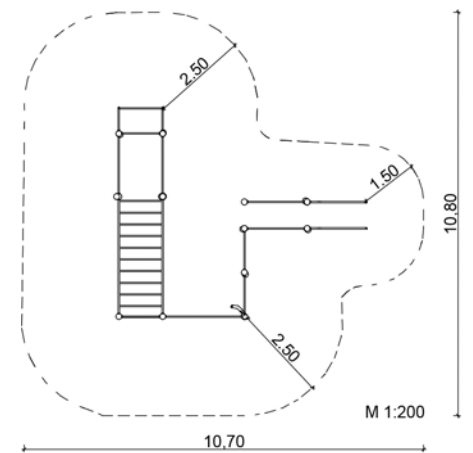

### 2.8 Kletterkombination 6-eckig

Durchmesser: ca. 2,2 m  
Höhe: 2,0 m

**Lieferumfang:**

- 2 Kletterpfähle; h = 2,0 m
- 1 Netzwand; 0,81 x 1,5 m; MW 27/25 cm (blau)
- 1 Sprossenwand; b = 0,9 m
- 4 Reckstangen; l = 1,0 m; h = 1,1 / 1,4 / 1,6 / 1,8 m

alternativ: 2.8.2.18 Kletterkombination 6-eckig mit Kletterwand

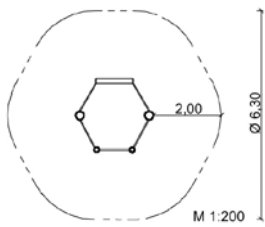

3-12 Jahre	2 AK à 6 h	2,0 m
ca. 0,6 m³	ca. 490 kg; gr. Teil ca. 120 kg	ab 5



### 2.8.1 Kletterkombination 8-eckig

Durchmesser: ca. 3,0 m  
Höhe: 2,5 m

**Lieferumfang:**

- 1 Sprossenwand; b = 0,8 m
- 1 Kletterstange; h = 2,35 m
- 1 Strickleiter; b = 0,4 m; h = 2,35 m
- 1 Klettertau mit Kletterhilfen; h = 2,35 m
- 4 Reckstangen; l = 0,8 m; h = 1,9 m
- 1 Horizontales Netz; Ø ca. 2,5 m; h = 2,2 m  
MW ca. 30/30 cm (blau)

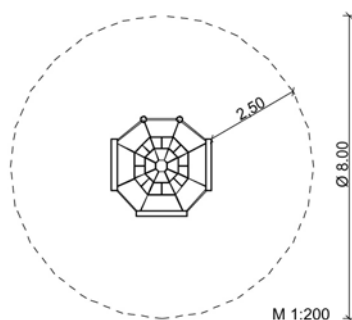

6-12 Jahre	2 AK à 10 h	2,5 m
ca. 0,9 m³	ca. 550 kg; gr. Teil ca. 120 kg	ab 5



### 2.5.2 Kleine Kletterhöhle

**Maße:**

- Grundfläche (7-eckig): ca. 2,8 x 2,5 m
- Höhe: ca. 1,4 – 1,8 m
- 2 Kletternetzwerke; MW ca. 30/25 cm (blau)
- 2 Kletterwände aus Gummigurt mit aufgesetzten Klettergriffen
- 1 Rutschwand aus Gummigurt
- 1 Schräger Kletteraufgang mit Halteseil (blau)
- 1 Seitenwand mit Türöffnung
- 1 Sitzfläche 7-eckig aus Gummigurt
- farbige Gestaltung optional

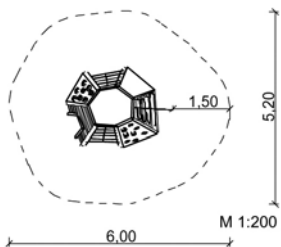

3–12 Jahre	2 AK à 4 h	1,8 m
ca. 0,4 m³	ca. 570 kg	ab 5



### 2.5.7 Kletterhöhle 2-teilig

**Lieferumfang:**

- 1 Kletterhöhle 7-eckig; Ø ca. 3,0 m; h ca. 2,0 m
- Sitzfläche aus Gummigurtband
- 1 Kletterwand mit aufgesetzten Klettergriffen
- 2 Kletternetzwerke (blau)
- 3 Seitenwände mit Eingängen
- 1 Anbaukletterhöhle 6-eckig; Ø ca. 2,0 m; h ca. 1,2 m
- Sitzfläche aus Gummigurtband
- 1 Öffnung
- 1 Kletterwand aus Gummigurt mit aufgesetzten Klettergriffen
- 1 Kletternetzwerk (blau)
- 2 Seitenwände geschlossen

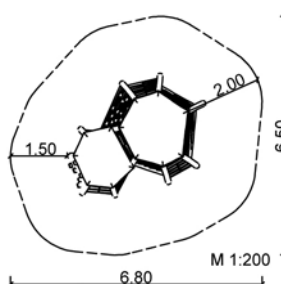

6–12 Jahre	2 AK à 7 h	2,0 m
ca. 0,9 m³	ca. 900 kg; gr. Teil ca. 580 kg	ab 5









### 2.15.1 Balancierparcours »Makibär«

*Lieferumfang:*

- 1 Wellen-Balancierbalken-Kombination  
l ca. 2,15 - 2,2 m
  - 6 Poller - schräg; h = 0,35 m
  - 1 Balancierbalken; l = 3,0 m
  - 1 Artistikseil-Kombination  
2 Dreifachlaufseile; l = 3,0 m (schwarz)
  - 3 Balancierpoller mit Platte (grün); h = 0,45 m
  - 3 Poller - rund; h = 0,35 m
  - 1 Kletterlabyrinth 9-teilig (Seile schwarz)
  - 1 Wellen-Balancierbalken-Kombination  
l ca. 2,15 - 2,2 m
- farbige Gestaltung optional

*optional: Applikationen*

 6-12 Jahre	 2 AK à 30 h	 0,8 m
 ca. 3,0 m³	 ca. 1700 kg; gr. Teil ca. 120 kg	 ab 3

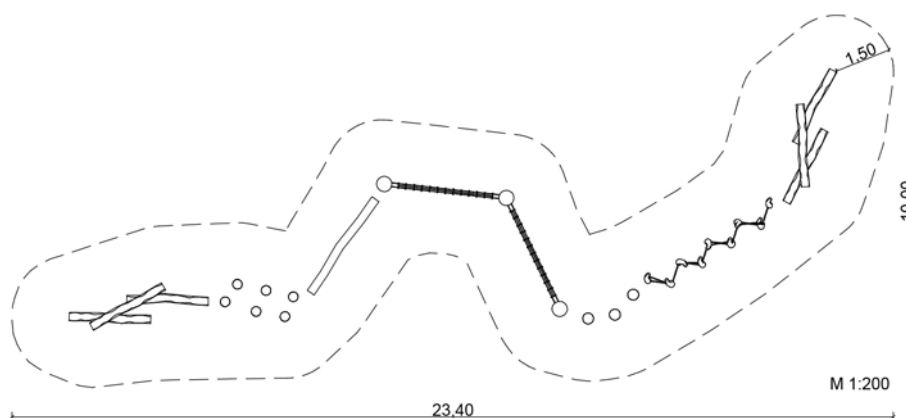

### 2.15.12 Balancierparcours »Nasenbär«

**Lieferumfang:**

- 1 Pfosten; h = 1,8 m
- 1 Schwebende Hölzer; l = 2,0 m (Seile blau)
- 2 Pfosten mit Auftritt; h = 2,0 m
- 1 Wackelsteg; l = 2,0 m; b = 0,4 m
- 3 Pfosten; h = 1,8 m
- 1 Balanciersteg; l = 2,0 m; b = 0,2 m
- 1 Balancierseil mit Halteseil; l = 2,0 m; h = 0,5 m (blau)
- 1 Dreiecksnetz; 2,0/2,0/2,0 m; MW 30/30 cm; h = 0,4 / 0,55 m (blau)
- 1 Halteseil; l = 2,0 m; h = 1,4 m (blau)
- 1 Kletterlabyrinth 5-teilig (Seile blau)
- 3 Poller; h = 0,3 m
- 2 Stelzen; h = 2,0 m / 2,5 m
- 1 Pfosten; h = 0,8 m mit 1 Balanciertau; l = 2,0 m; h = 0,5 m

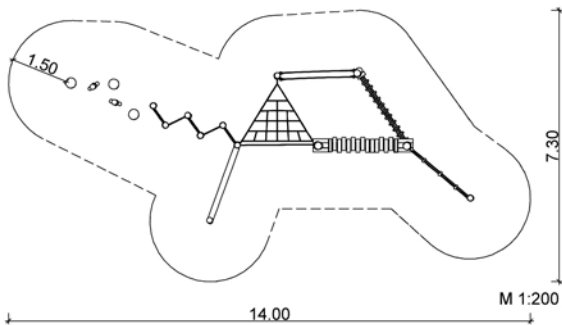

3-12 Jahre	2 AK à 20 h	0,55 m
ca. 2,9 m³	ca. 1177 kg; gr. Teil ca. 70 kg	ab 1



### 2.15.4 Balancierparcours »Brillenbär«

**Lieferumfang:**

- 1 Wackelsteg; l = 2,0m; 2 Pfosten mit Auftritt
  - 1 Schwebende Hölzer; l = 3,5 m (Seile blau)
  - 1 Fester Holzsteg; b = 0,35 m; l = 3,0 m; 2 Pfosten mit Auftritt
  - 1 Federwippbalken / 5 Poller; h = 0,25 - 0,4 m
  - 1 Balancierbalken mit Trittkerben; l = 3,0 m
  - 1 Pfosten: h = 2,7 m / 1 Plankensteg; l = 2,0 m
  - 1 Balancierbalken; l = 3,0 m / 1 Balanciersteg; l = 2,0 m
  - 1 Balancierbalken mit Halteseil (blau); l = 3,0 m
  - 1 Balanciertau mit Halteseil (blau); l = 2,5 m
  - 1 Balancierseil mit Halteseil (blau); l = 3,0 m
  - 1 Pfosten gestaltet als Zwiesel; h = 4,5 m
  - 1 Waagerechte Strickleiter mit Halteseil; l = 3,0 m (Seile blau)
  - 1 Balancierbalken mit Halteseil (blau); l = 4,0 m
- farbige Gestaltung optional

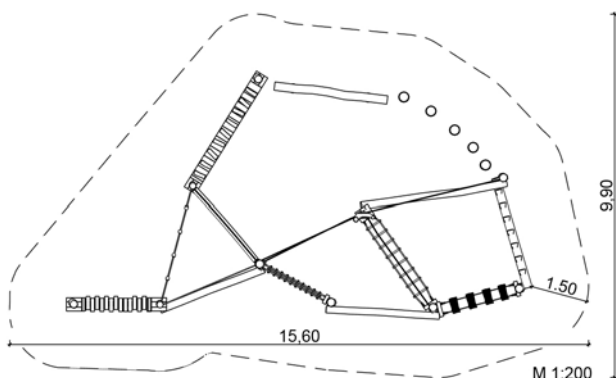







6-12 Jahre	2 AK à 16 h	0,95 m
ca. 1,8 m³	ca. 1450 kg; gr. Teil ca. 120 kg	ab 3



## 2.12.1 Kletter-Balancier-Anlage »Ameisenbär«

## Lieferumfang:

- 1 Anbau-Balancierbalken; l = 3,0 m
- 1 Balanciertau mit Halteseil (blau); l = 2,5 m
- 1 Dreiecknetz; 2,0/2,0/2,0 m; MW 30/30 cm (blau)
- 8 Pfosten; h = 2,8 - 4,0 m
- 3 Schiefe Sprossen; l ca. 2,5 m
- 1 Spinnennetz 5-eckig mit Strickleiter  
Ø = 3,4 m; MW ca. 30/30 cm
- 1 Einbau-Balancierbalken mit Halteseil (blau); l = 3,0 m
- 1 Hangeseil; l = 2,4 m (blau)
- 1 Kletterpfahl; h = 4,0 m
- 1 Balancierseil mit Halteseil; l = 3,0 m (blau)
- 1 Kletternetzwand; 2,7 x 1,5/1,9 m; MW 30/30 cm (blau)
- 1 Balancieraufstieg
- farbige Gestaltung optional

 6-12 Jahre	 2 AK à 20 h	 2,7 m
 ca. 3,5 m <sup>3</sup>	 ca. 2350 kg; gr. Teil ca. 170 kg	 ab 5

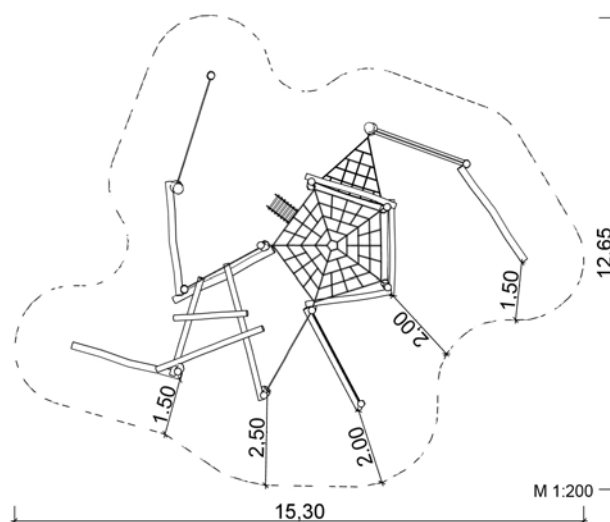





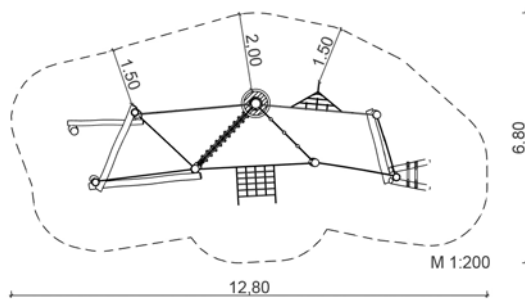

**2.12.118.7 Kletter-Balancier-Anlage »Koalabär◀**

*Lieferumfang:*

- 1 Ausguck; h = 3,3 m; mit Aufstiegssprossen  
Podestfläche Ø ca. 0,75 m; Ph = 1,7 m
  - 1 Seil-Netz-Aufstieg; l = 3,0 m (blau)
  - 1 Balancierbalken mit Halteseil (blau); l = 1,6 m
  - 1 Schräger Sprossenaufgang; b ca. 0,5/0,9 m
  - 1 Balancierseil mit Halteseil; l = 2,0 m (blau)
  - 1 Schwebende Hölzer; l = 2,0 m (Seile blau)
  - 1 Balancierseil mit Netzaufgang und Halteseil; l = 3,0 m (blau)
  - 1 Balanciersteg mit Halteseil (blau); l = 2,0 m; b = 0,2 m
  - 1 Balancierseil mit Halteseil; l = 2,0 m (blau)
  - 1 Balancierbalken mit Halteseil (blau); l = 3,0/2,5 m
  - 2 Balancierbalken; l = 2,5/2,0 m
  - 1 Balancierseil mit Hangelseilen; l = 3,0 m (blau)
- farbige Gestaltung optional



 6–12 Jahre	 2 AK à 18 h	 1,7 m
 ca. 2,0 m³	 ca. 1147 kg; gr. Teil ca. 200 kg	 ab 5







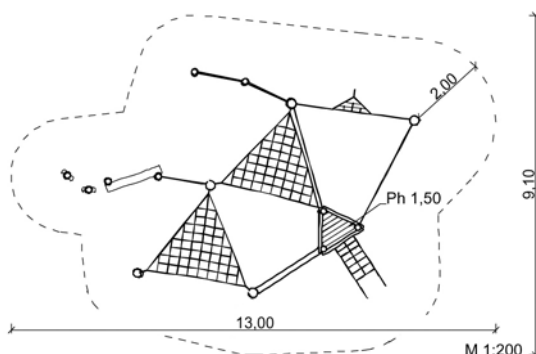

**2.12.28 Kletter-Balancier-Anlage »Waschbär◀**

*Lieferumfang:*

- 2 Stelzen; h = 2,0 m / 2,5 m
- 4 Pfosten; h = 1 x 1,0 m / 2 x 1,8 m / 1 x 2,5 m
- 3 Kletterpfähle; h = 1 x 2,5 m / 2 x 2,0 m
- 1 Balancierbalken; l = 1,5 m; h = 0,4 / 0,5 m
- 1 Senkrecht Dreiecksnetz; 1,2/1,2/1,68 m mit 1 Halteseil; l = 1,35 m (blau)
- 2 Dreiecksnetze; 3,0/3,0/3,0 m; MW 30/30 cm (blau)
- 1 Balancierseil; l = 3,0 m (blau)
- 1 Balanciertau; l = 2,0 m
- 1 Spielturm 3-eckig; 1,25/1,2/1,2 m; Ph = 1,5 m
- 1 Senkrechter Sprossenaufgang; b = 1,2 m; h = 1,5 m
- 1 Schräger Netzaufgang; 0,6 x 2,25 m; MW 30/25 cm (blau)
- 1 Seil-Traverse; l = 3,0 m (blau)
- 1 Seil-Netz-Aufstieg; l = 3,0 m (blau)
- 1 Anbau-Stufenreack 2-fach abgewinkelt; l (Reckstange) = 1,2 m; h = 1,0 / 1,5 m







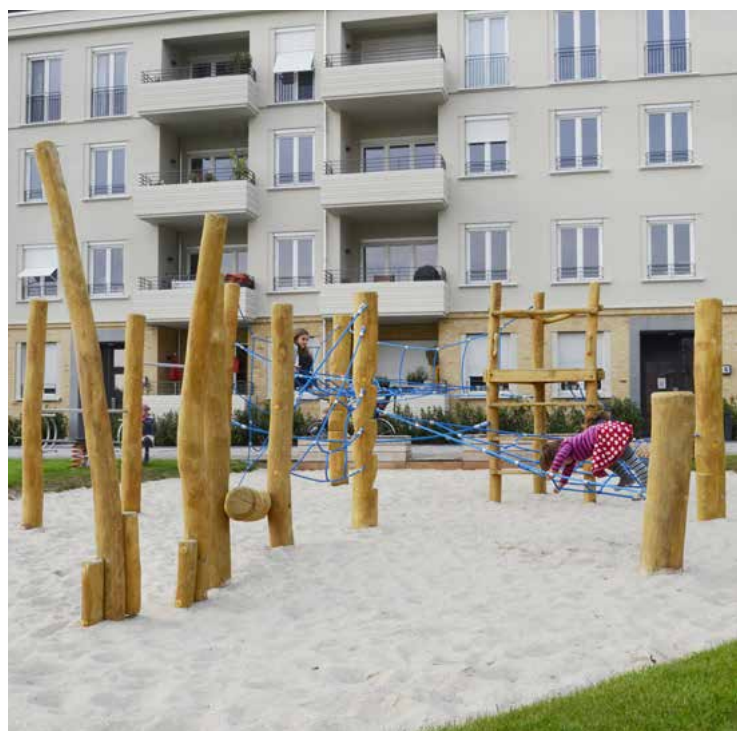

 3–12 Jahre	 2 AK à 20 h	 1,8 m
 ca. 2,0 m³	 ca. 1510 kg; gr. Teil ca. 350 kg	 ab 5

alternativ: 2.12.28.24 Kletter-Balancier-Anlage »Waschbär◀  
(mit Rutsche statt Netzaufgang)



2.12.117 Kletter-Balancier-Anlage »Kleiner Urwald«

 6-12 Jahre	 2 AK à 30 h	 3,0 m
 ca. 7,5 m <sup>3</sup>	 ca. 2275 kg; gr. Teil ca. 250 kg	 ab 5

Lieferumfang:



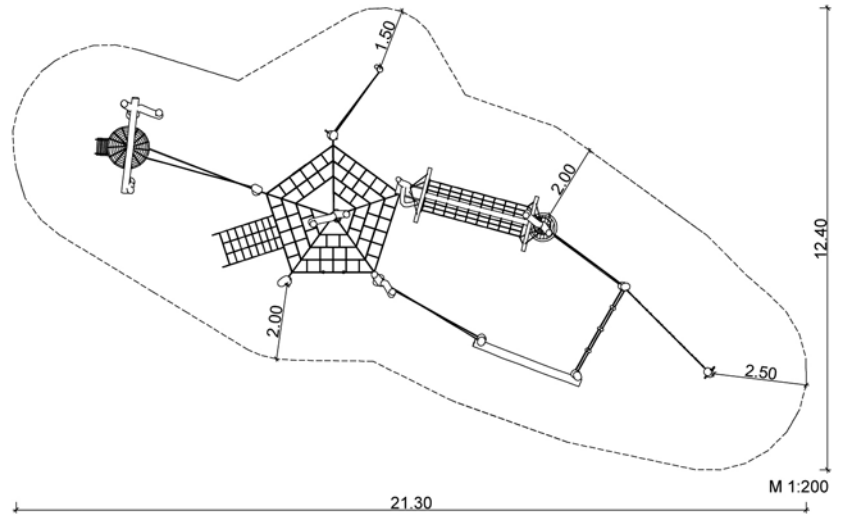



- 1 Vogelnest bestehend aus:
  - 1 Gestell mit 1 Pfosten als Zwiesel gestaltet; b ca. 2,5 m; h ca. 5,5 m
  - 1 Vogelkäfig; Ø = 1,1 m; h = 1,3 m (Schutznetz mit Stahleinl. grün)
  - 1 Strickleiter; h = 1,9 m (Seile grün)
- 1 Kletterpfahl als Zwiesel gestaltet; h ca. 6,0 m
- 7 Pfosten; 1 x als Zwiesel gestaltet; h = 2,7 – 4,8 m
- 1 Ausguck; 1 x mit Aufstiegssprossen; h ca. 5,0 m
  - Podestfläche Ø ca. 0,75 m; Ph = 1,9 m / 2,2 m
- 1 Stelze; h = 2,7 m / 1 Pfosten mit Aufstiegssprossen; h = 3,0 m
- 4 Balancierseile mit Halteseil; l = 3 x 2,5 m / 1 x 3,0 m (grün)
- 1 Fünfecknetz; Ø = 4,0 m; MW 30/30 cm (grün)
- 2 Klettertaue mit Kletterhilfen; h = 2,0 m (grün)
- 1 Schräger Netzaufgang; 0,9 x 2,6 m; MW 30/30 cm (grün)
- 1 Strickleiter; h = 2,0 m (Seile grün)
- 1 Dschungelbrücke, freischwingend; l = 3,0 m; b = 0,8 m (Netze grün)
- 1 Hangelgirlande; l = 3,0 m (grün)
- 1 Schwebende Hölzer; l = 2,5 m (Seile grün)
- 1 Anbau-Balancierbalken; l = 3,0 m farblich gestaltet





**2.12.2 Kletter-Balancier-Anlage »Kleine Wiese«**
*Lieferumfang:*

- 1 Holznest; Ø ca. 1,9 m; h ca. 2,0 m
- 1 Schräger Netzaufgang; 0,75 x 2,5 m; MW 25/25 cm (natur)
- 1 Schräge Strickleiter; l ca. 2,0 m; b = 0,45 m (Seile natur)
- 1 Balancieraufstieg mit Klettertau; h ca. 2,0 m
- 3 Stelzen; h ca. 3,3 / 3,5 m
- 3 Poller; h ca. 0,4 m
- 2 Hangelgirlanden; l ca. 2,0 / 3,0 m (natur)
- 1 Ausguck gestaltet als Zwiesel; h ca. 5,4 m  
Podestfläche Ø ca. 0,75 m; Ph = 1,9 m
- 1 Kletterwand; b ca. 2,0/1,5 m; h ca. 2,0 - 2,45 m; beids. bekletterbar
- 5 Grashalmpfosten; h ca. 3,7 - 4,0 m
- 3 Schiefe Sprossen; l ca. 2,5 m
- 1 Spinnennetz 5-eckig mit Strickleiter; Ø = 3,4 m; MW ca. 30/30 cm (natur)
- 1 Dreiecknetz; 2,0/2,0/2,0 m; MW 30/30 cm (natur)
- 1 Kletterpfahl; h ca. 2,5 m
- 1 Einbau-Stufenreck 2-fach
- 1 Balanciertau mit Halteseil; l = 2,5 m (natur)
- 1 Anbau-Balancierbalken; l = 2,5 m; oberhalb abgeflacht  
farbig gestaltet

 6-12 Jahre	 2 AK à 40 h	 2,7 m
 ca. 4,5 m³	 ca. 3300 kg; gr. Teil ca. 900 kg	 ab 5

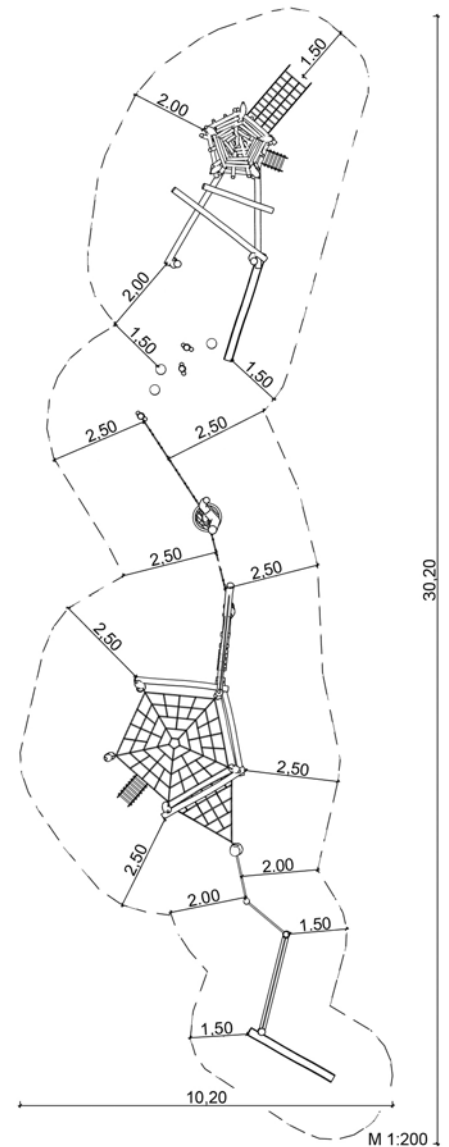



### 2.1.3 Balancierbalken

#### 2.1.3.1 Wellen-Balancierbalken

Länge: 3,0 m  
Höhe: ca. 0,5 m

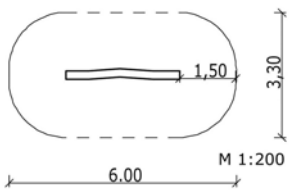

### 2.1.1 Drehbarer Balancierbalken

Länge (gesamt): ca. 2,5 m  
Höhe: ca. 0,4 m  
1 Halteseil; h = 1,4 m  
2 Pfosten; h = 1,8 m

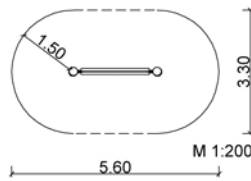
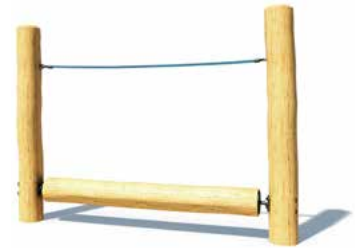

### 2.1.2 Schwebender Balancierbalken

Länge (gesamt): ca. 3,0 m  
Höhe: ca. 0,6 m  
1 Halteseil; h = 1,5 m  
2 Kettendämpfer  
2 Pfosten; h = 1,8 m

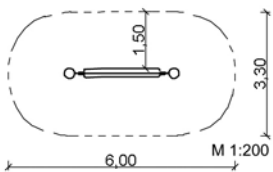

### 2.2.200 Balanciertau mit Halteseil, l = 2,0 m

### 2.2.300 Balanciertau mit Halteseil, l = 3,0 m

Länge (gesamt): 2,4 m / 3,4 m  
Länge (lichtes Maß): 2,0 m / 3,0 m  
Höhe: ca. 0,6 m  
1 Halteseil; h = 1,4 m  
2 Pfosten; h = 1,5 m

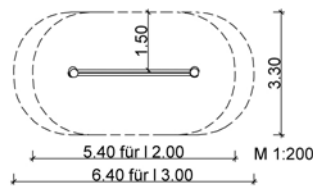

### 2.2.1.200 Balancierseil mit Halteseil, l = 2,0 m

### 2.2.1.300 Balancierseil mit Halteseil, l = 3,0 m

Länge (gesamt): 2,4 m / 3,4 m  
Länge (lichtes Maß): 2,0 m / 3,0 m  
Höhe: ca. 0,5 m  
1 Halteseil; h = 1,4 m  
2 Pfosten; h = 1,5 m

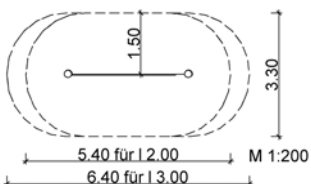
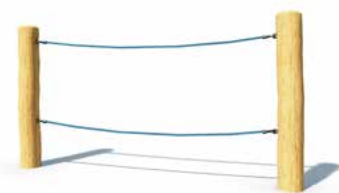

### 2.2.1.1 Balancierseil mit Hangeseilen

Länge (gesamt): 3,4 m  
Länge (lichtes Maß): 3,0 m  
Höhe: 0,5 m  
1 Halteseil mit 5 senkrechten  
Hangeseilen; h = 2,0 m  
2 Pfosten; h = 2,4 m

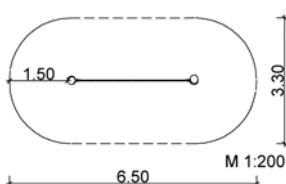
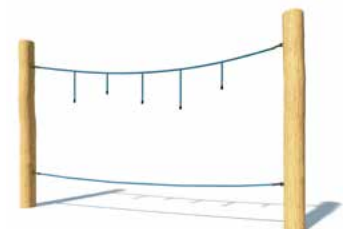



### 2.3.10.1.01 Anbau-Seilreck 1-fach

Länge (gesamt): 4,2 m  
 Breite (gesamt): 1,8 m  
 2 Seile; l = 4,0 m  
 1 Reck; l = 1,0 m; h = 1,5 m  
 2 Pfosten; h ca. 1,0 m

*Hinweis: Die Draufsicht entspricht einer Reckhöhe von 1,5 m.*

alternativ: 2.3.10.1.02 Anbau-Seilreck, 2-fach  
 2.3.10.1.03 Anbau-Seilreck, 3-fach  
 2.3.10.1.04 Anbau-Seilreck, 4-fach

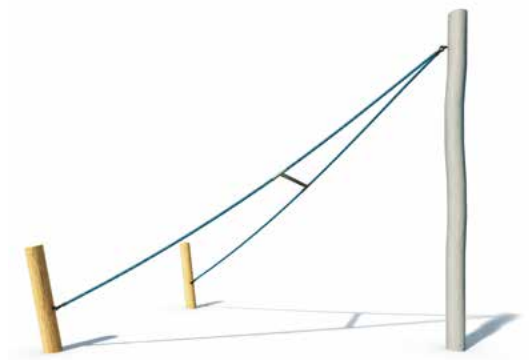
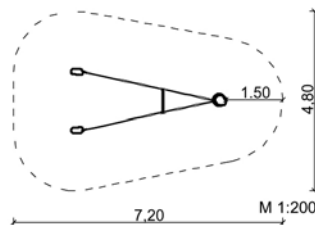

### 2.3.1.01 – 2.3.3.01 Anbau-Stufenreck 1/2/3-fach

Länge (gesamt): ca. 1,35 / 2,7 / 4,05 m  
 Länge (Reck): 1,2 m  
 Höhe (Reck): mind. 1,0 / 1,4 / 1,8 m

*Hinweis: Der Höhenabstand zwischen den Reckstangen beträgt max. 0,6 m.*

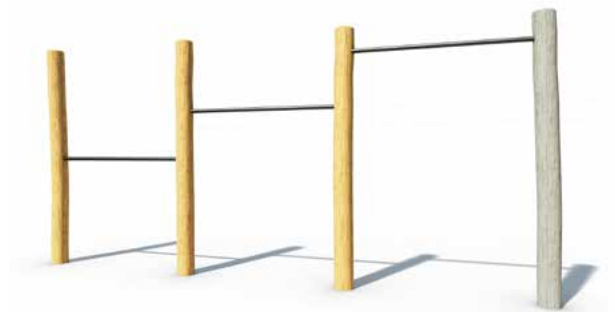
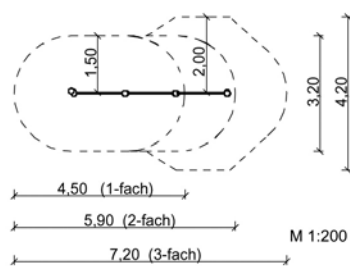

### 2.22.37 Freistehende Kletterwand

Länge (gesamt): ca. 3,1 m  
 Höhe (gesamt): ca. 4,0 m  
 Höhe (Kletterwand): ca. 2,0/2,45 m  
 beidseitig aufgesetzte Klettergriffe  
 1 Kletterstamm; l ca. 2,0 m

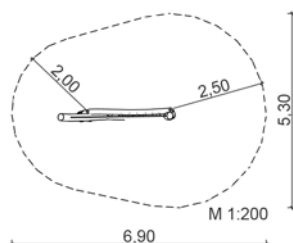



**2.7.5 Stelze**

1 Pfosten; h ca. 2,0 – 2,5 m  
 2 Tritthölzer; h = 0,3 – 0,5 m  
 fest verschraubt

*Hinweis: Ein Mindestraum ist nicht erforderlich. Wir empfehlen einen Abstand von ca. 0,5 m zwischen den Stelzen.*



**2.7.1.1 Kletterpfahl h = 1,5 m**

**2.7.1 Kletterpfahl h = 2,0 m**

**2.7.2 Kletterpfahl h = 3,0 m**

Höhe: 1,5 m / 2,0 m / 3,0 m  
 versetzte Kletterstufen  
 im Abstand von 15 cm

*Fallhöhe entsprechend letzter Trittkerbe*

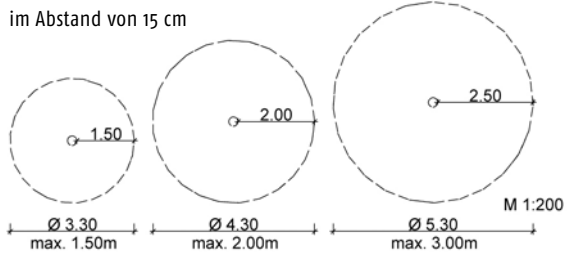

**2.17.2 Ausguck mit Aufstiegssprossen**

**2.17.2.1 Ausguck**

Höhe (gesamt): 3,5 m  
 1 Podestfläche; Ø ca. 0,75 m; Ph = 1,9 m  
 1 Haltering

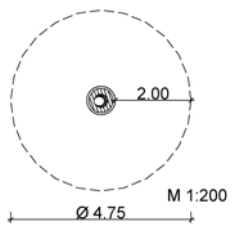

**2.17 Pfosten**

Durchmesser: ca. 0,15 / 0,2 m  
 Höhe: 1,0 – 3,0 m (bitte angeben)

**2.17.1 Pfosten mit Auftritt**

Durchmesser: ca. 0,2 m  
 Höhe: 1,0 – 3,0 m (bitte angeben)  
 Höhe (Auftritt): 0,4 – 0,6 m



**2.18.1 Balancierpoller gerade**

**2.18.2 Balancierpoller schräg**

**2.18.3 Balancierpoller rund**

Durchmesser: ca. 0,2 m  
 Höhe ca. 0,35 – 0,55 m (bitte angeben)  
 kreuzverbolzt



**2.18.4 Balancierpoller mit Platte**

Durchmesser (Platte): 0,3 m  
 Durchmesser (Poller): ca. 0,2 m  
 Höhe: 0,45 m



**2.22.5 Hangelanlage**

Länge: ca. 3,5 m  
 Breite: ca. 0,6 m  
 Höhe (gesamt): ca. 2,5 m  
 Höhe (Hangelringe): ca. 2,1 m

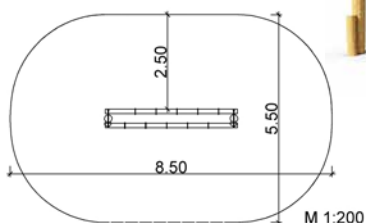



**2.22.6 Wellenleiter**

Länge: ca. 3,0 m  
 Breite: ca. 0,9 m  
 Höhe: ca. 2,4 m  
 1 Leiter; 3,0 x 0,5 m; h = 2,0 / 2,3 m

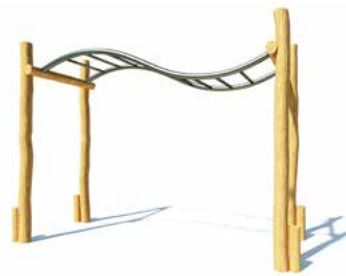
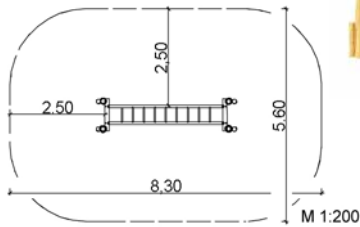

Höhe (Tritthölzer): ca. 0,5 m

**2.22.20 Teller-Balancier-Anlage**

Länge (gesamt): ca. 3,3 m  
 Höhe (gesamt): 2,7 m  
 Höhe (Teller): 0,6 – 1,1 m  
 2 Tritthölzer; h = 0,55 m

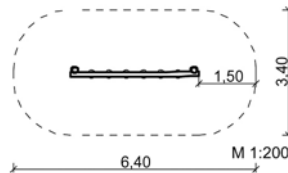

**2.22.34 Hangelgirlande**

Länge (gesamt): ca. 3,5 m  
 Länge (lichtes Maß): 3,0 m  
 Höhe: 2,5 m  
 2 Kletterpfähle; h = 2,9 m / 3,0 m

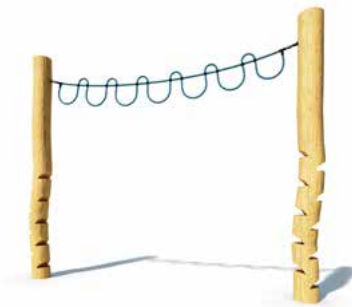
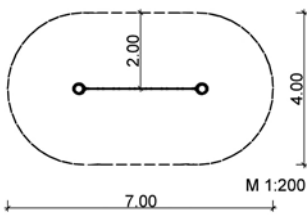

**2.30.1 Kletterlabyrinth**

Länge: ca. 2,65 m  
 Breite: ca. 0,6 m  
 6 Pfosten; h = 1,8 – 2,0 m  
 8 Seile; l = 0,5 m

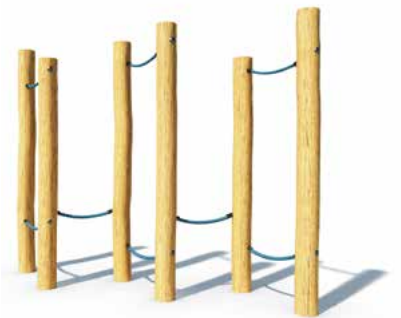
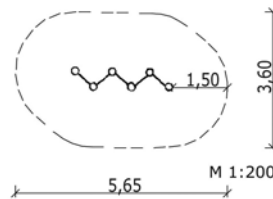

**2.30.2 Schwebende Hölzer**

Länge (gesamt): ca. 2,3 m  
 Länge (lichtes Maß): 2,0 m  
 Höhe (Anbindung): 0,5 / 1,3 m  
 2 Pfosten; h = 2,2 m

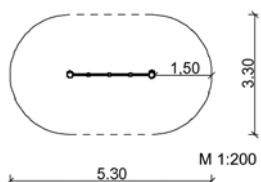

**2.30.3 Seil-Traversal**

Länge (gesamt): ca. 2,3 m  
 Länge (lichtes Maß): 2,0 m  
 Höhe (Anbindung): 0,6 / 1,6 m  
 2 Pfosten; h = 2,0 m

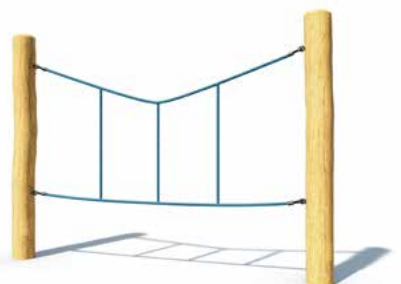
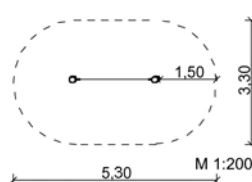



### 2.30.3.2 Y-Seiltraverse

Länge (gesamt): 3,4 m  
 Länge (lichtes Maß): 3,0 m  
 Höhe (Anbindung): 1,8 m  
 2 Pfosten; h = 2,2 m

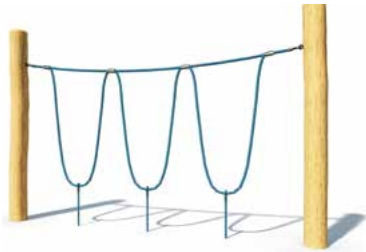
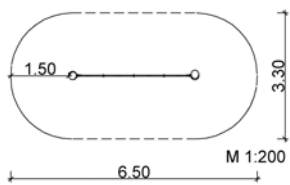

### 2.30.4 Seil-Netz-Aufstieg

Länge (gesamt): ca. 3,3 m  
 Länge (lichtes Maß): 3,0 m  
 Höhe (Anbindung): 1,0 / 1,8 m  
 2 Pfosten; h = 2,5 m

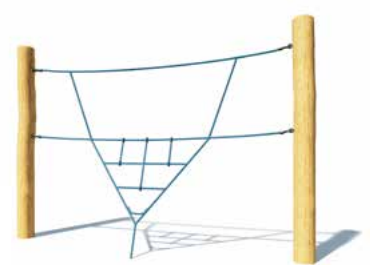
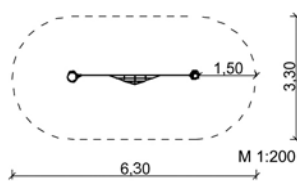

### 2.31.1 Schwingnetz

Länge (gesamt): 2,6 m  
 Breite (gesamt): 3,0 m  
 Höhe (Netz): ca. 0,5 m  
 1 Dreiecksnetz; 1,6/1,6/1,6 m; MW 30/30 cm  
 3 Druckfedern / 3 Pfosten; h = 1,8 m

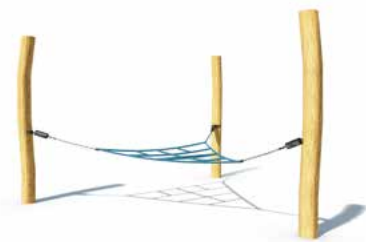
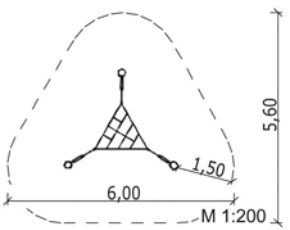

### 2.31.2 Schwebendes Dreieck

Länge (gesamt): ca. 1,6 m  
 Länge (lichtes Maß): 1,2 m  
 Breite (gesamt): 0,5 m  
 Höhe (Dreieck): ca. 0,4 m  
 1 Dreieck; 0,5/0,6/0,6 m  
 3 Ketten  
 2 Pfosten; h = 1,8 m

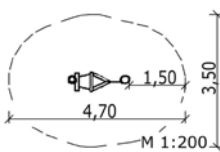

### 2.31.5 Vogelnest

Lieferumfang:  
 1 Gestell; b ca. 3,0 m; h ca. 5,5 m  
 1 Vogelkäfig; Ø = 1,1 m; h = 1,3 m  
 1 Strickleiter (schräg); l = 1,9 m

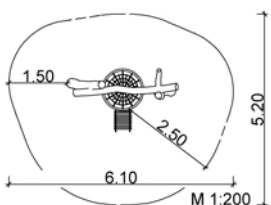

### 2.31.6 Holznest

Durchmesser: ca. 1,9 m  
 Höhe (gesamt): ca. 3,2 - 3,5 m  
 Höhe (Nest): ca. 2,0 m  
 1 Strickleiter; h max. 2,0 m

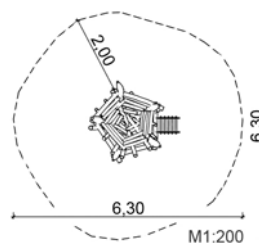



### 2.32.1 Wackelsteg

Länge (gesamt): ca. 2,65 m  
 1 Wackelsteg  
 $l = 2,0 \text{ m}$ ;  $b \text{ ca. } 0,4 \text{ m}$ ;  $h = 0,5 \text{ m}$   
 2 Pfosten;  $h = 2,0 \text{ m}$   
 mit Auftritt;  $h = 0,6 \text{ m}$

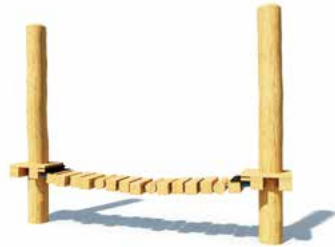
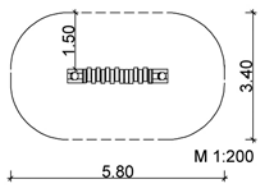

### 2.32.2 Plankensteg

Länge (gesamt): ca. 2,5 m  
 1 Plankensteg  
 $l = 2,0 \text{ m}$ ;  $b \text{ ca. } 0,4 \text{ m}$ ;  $h \text{ ca. } 0,45 \text{ m}$   
 2 Pfosten;  $h = 2,0 \text{ m}$

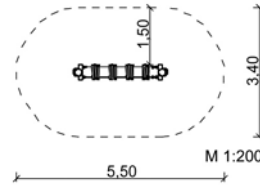

### 2.32.3 Balanciersteg

Länge (gesamt): ca. 2,5 m  
 1 Balanciersteg  
 $l = 2,0 \text{ m}$ ;  $b = 0,2 \text{ m}$ ;  $h \text{ ca. } 0,4 \text{ m}$   
 2 Pfosten;  $h = 2,0 \text{ m}$

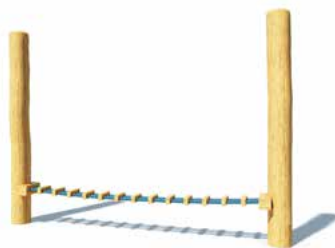
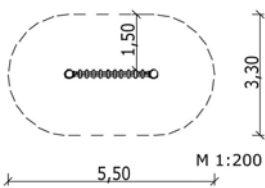

### 2.32.4 Balanciergurtsteg

Länge (gesamt): ca. 2,6 m  
 1 Balanciergurtsteg  
 $l = 2,0 \text{ m}$ ;  $b \text{ ca. } 0,3 \text{ m}$ ;  $h = 0,5 \text{ m}$   
 2 Pfosten;  $h = 2,0 \text{ m}$   
 mit Auftritt;  $h = 0,6 \text{ m}$

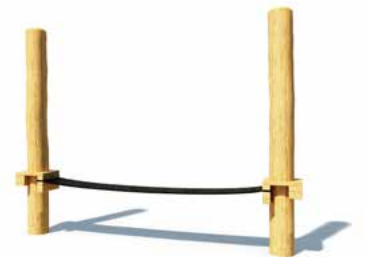
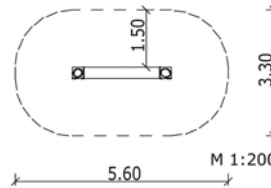

### 2.32.5 Waagerechte Strickleiter

Länge (gesamt): ca. 3,5 m  
 1 Strickleiter  
 $l = 3,0 \text{ m}$ ;  $b = 0,45 \text{ m}$ ;  $h = 0,45 \text{ m}$   
 1 Halteseil;  $l = 3,1 \text{ m}$ ;  $h = 1,6 \text{ m}$   
 2 Pfosten;  $h = 2,0 \text{ m} / 1,9 \text{ m}$

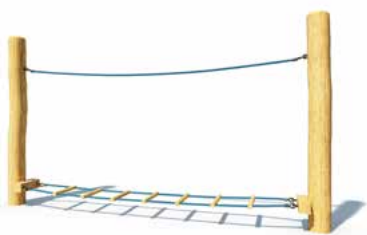
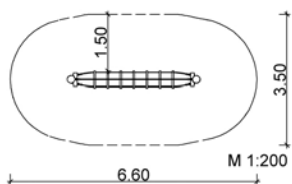

### 2.32.6 Balancierstege mit Parallelbalken

### 2.32.7 Balancierstege mit Trittplatten

### 2.32.11 Balancierstege mit Wellen

Länge: ca. 2,0 m  
 Breite: ca. 0,3 – 0,7 m  
 Höhe: 0,2 – 0,35 m

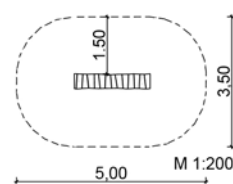





# Spielhäuser

Kinder brauchen auf einem Spielplatz Rückzugsbereiche, eigene Räume, die ihnen gehören. Sie fördern die Kommunikation unter den Kindern und regen zu Familien- und anderen Rollenspielen an. Gerade im Kleinkind- und Vorschulalter ist die Entwicklung der sozialen Kompetenz für das gesamte spätere Leben sehr wichtig. Im Rollenspiel reflektieren die Kinder subjektiv die Welt der Erwachsenen. Dabei ist die äußere Form des Spielhauses nicht entscheidend. Wichtig sind kleine Ausstattungselemente wie Tisch, Sitzbank, Tresenbrett oder Regal – kleine Hinweise, die der Fantasie Raum geben und dadurch das Rollenspiel unterstützen.

---

## TECHNISCHE DETAILS

### HOLZDIMENSIONEN/ HOLZQUALITÄTEN

**Pfosten** Ø ca. 15 cm

**Streben** Ø ca. 10 cm

**Sprossen** Ø ca. 8 cm

**Pfähle** Ø ca. 20–28 cm,  
aus natürlichen Robinienrundhölzern;  
entsplintet, geschliffen und lasiert

**Podeste** aus besäumter Robinien-  
schnittware, ca. 2,8 cm stark;  
Oberfläche rutschhemmend rau,  
Kanten gerundet, lasiert

**Seiten- und Dachbretter**  
aus Robinienchnittware  
ca. 2,2 cm stark, gehobelt und lasiert

**Kletternetze** aus Herkulesmaterial  
mit Stahleinlage Ø 16 mm

**Rutschen** aus Edelstahl 2,5 mm stark

### 3.64 Spielhaus »Flexi«







Maße:

Grundfläche: ca. 1,2 x 1,5 m

Dachfläche: ca. 1,85 x 2,0 m (Satteldach)

Höhe (gesamt): 1,85 m

Höhe (Podest): 0,3 m (3.64.3)

 3-6 Jahre	 2 AK à 4 h	 bis 0,3 m
 ca. 0,35 m³	 ca. 250 - 500 kg	 ab 1

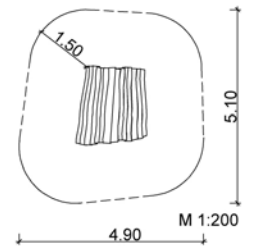

Das Spielhaus »Flexi« können Sie aus verschiedenen Grundelementen individuell zusammenstellen. Ob mit oder ohne Podest, ein bis drei Wänden, Tresen, Regal, Tisch, Sitzbank oder Liegenetz, es gibt viele Möglichkeiten ein neues Spielhaus nach eigenen Wünschen zu gestalten. Mit der Farbgebung setzen Sie weitere Akzente.



3.64.1 Spielhaus



3.64.2 Spielhaus mit Podest



3.64.3 Spielhaus auf Stelzen



3.64.4 Geschlossene Wand, lange Seite  
3.64.5 Geschlossene Wand, kurze Seite



3.64.6 Wand mit 1 Fenster, lange Seite  
3.64.7 Wand mit 1 Fenster, kurze Seite



3.64.8 Halbe Wand, lange Seite  
3.64.9 Halbe Wand, kurze Seite



3.64.10 Tresen, lange Seite  
3.64.11 Tresen, kurze Seite



3.64.12 Einbaubank



3.64.13 Drei Sitzpoller



3.64.14 Runder Tisch



3.64.15 3 Regalbretter



3.64.16 Liegenetz



Beispiel 1: Natürlich



Beispiel 2: Klassisch



Beispiel 3: Konfetti



Beispiel 4: Skandinavien

### 3.1.7 Zwerghaus

**Maße:**

- Grundfläche: 1,5 x 1,5 m
- Dachfläche: 1,9 x 1,9 m (Satteldach)
- Höhe (gesamt): 1,5 m
- 1 Eingang
- 3 Fensteröffnungen
- 1 Eingebaute Sitzbank
- farbige Gestaltung optional

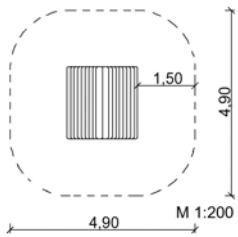

1-3 Jahre	2 AK à 3 h	-
ca. 0,2 m³	ca. 300 kg	ab 1



### 3.1.42 Eichelhäuschen

**Maße:**

- Grundfläche: 1,0 x 1,0 m
- Dachfläche: ca. 1,55 x 1,4 m (Satteldach)
- Höhe (gesamt): ca. 1,6 m
- 1 Eingebaute Sitzbank
- 1 Tressen
- 1 Fensteröffnung mit Fensterkreuz
- 1 Applikation »Eichenblätter«
- farbig gestaltet

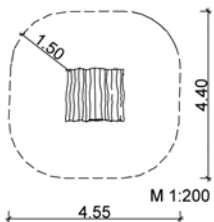

1-3 Jahre	2 AK à 3 h	-
ca. 0,2 m³	ca. 250 kg	ab 1



### 3.1.44 Waldhäuschen

**Maße:**

- Grundfläche: 1,2 x 1,2 m
- Dachfläche: ca. 1,5 x 1,6 m (Satteldach)
- Höhe (gesamt): ca. 1,7 m
- Höhe (Podest): ca. 0,25 m
- 1 Eingebaute Sitzbank
- 2 Fenster mit Fensterkreuz und 1 Schornstein
- farbig gestaltet

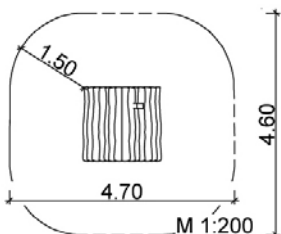

alternativ:  
3.1.44.1 Waldhäuschen  
ohne Podest

1-3 Jahre	2 AK à 3 h	0,25 m
ca. 0,2 m³	ca. 360 kg	ab 1



### 3.1.32 Spielhaus »Erdbeere«

**Maße:**

- Grundfläche: ca. 1,5 x 1,3 m
- Dachfläche: ca. 1,6 x 1,65 m (Spitzdach)
- Höhe (gesamt): ca. 2,2 m
- 1 Eingang
- 2 Fensteröffnungen
- 1 Eingebaute Sitzbank
- farbig gestaltet

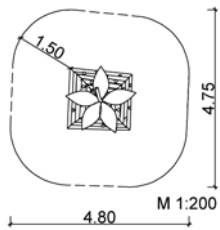

1-3 Jahre	2 AK à 4 h	-
ca. 0,35 m³	ca. 400 kg	ab 1



### 3.1.43 Spielhaus »Steinpilz«

**Maße:**

- Grundfläche: ø ca. 1,2 m
- Dachfläche: ø ca. 1,7 m (Pilzdach)
- Höhe (gesamt): 1,8 m
- 1 Eingang
- 2 Fensteröffnungen
- 1 Eingebaute Sitzbank
- farbig gestaltet

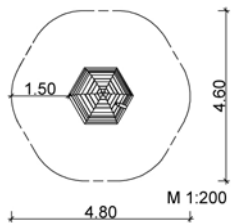

optional: 7.130.80 Dachskulptur  
»Schnecke«

1-3 Jahre	2 AK à 4 h	-
ca. 0,5 m³	ca. 320 kg	ab 1



### 3.1.8 Spielhaus »Drachenkopf«

**Maße:**

- Grundfläche: ca. 2,2 x 1,3 m
- Dachfläche: ca. 1,0 x 1,7 m (Pultdach)
- Höhe (gesamt): ca. 1,65 m
- 1 Durchgangsöffnung
- 1 Rampe; b ca. 1,1/1,3 x 1,5 m; h = 0 - 0,2 m
- Seitenwände mit Applikationen
- farbig gestaltet

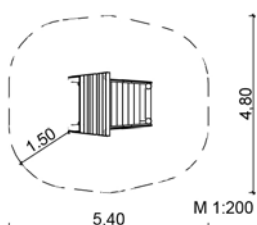

1-3 Jahre	2 AK à 4 h	-
ca. 0,5 m³	ca. 450 kg	ab 1



### 3.6 Spielhütte

Maße:

Grundfläche: Ø ca. 2,0 m

Höhe: ca. 2,0 m

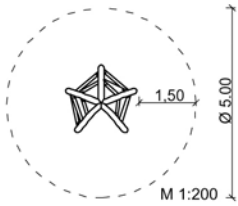

3-12 Jahre	2 AK à 3 h	1,5 m
ca. 0,3 m³	ca. 250 kg	ab 5



#### 3.29.1 Kleines Tipi

Maße:

Grundfläche: Ø ca. 2,0 m

Höhe (gesamt): 2,5 m

Höhe (Podest): 0,25 m

2 Fensteröffnungen

3 Eingebaute Sitzbänke

1 Tisch

alternativ: 3.29.1.2 Kleines Tipi (ohne Podest)

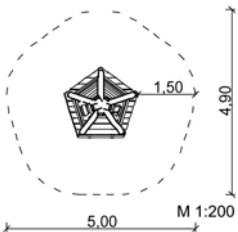

1-6 Jahre	2 AK à 3 h	0,25 m
ca. 0,3 m³	ca. 400 kg	ab 1



### 3.3 Märchenspielhaus

Maße:

Grundfläche: ca. 1,5 x 2,2 m (schiefwinkelig)

Dachfläche: ca. 2,3 x 2,5 m (Satteldach)

Höhe (gesamt): ca. 1,7 m

1 Eingebauter Tisch / Eingebaute Sitzbank

2 Fenster mit Fensterläden (fest)

alternativ: 3.4 Märchenkaufladen

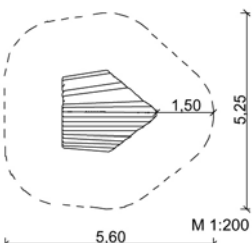







1-6 Jahre	2 AK à 4 h	-
ca. 0,35 m³	ca. 400 kg	ab 1



### 3.9 Fischerhütte »Taka-Tuka«

**Maße:**

- Grundfläche: 1,7 x 1,8 m
- Dachfläche: 2,25 x 2,1 m (Satteldach)
- Höhe (gesamt): 2,6 m
- Höhe (Podest): 0,5 m
- 1 Veranda mit 2 eingebauten Sitzbänken
- 1 Türöffnung; 2 Fensteröffnungen; 1 Aufstiegssprosse; b = 0,7 m
- farbige Gestaltung optional

 3-6 Jahre	 je 2 AK à 5 h	 0,5 m
 ca. 0,5 / 0,65 m³	 ca. 700 / 200 kg	 ab 3

#### 3.9.1.3 Steg »Taka-Tuka« mit Sandspiel

**Lieferumfang:**



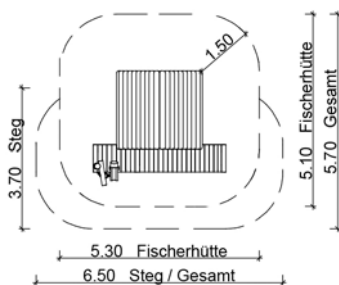



- 1 Steg; l = 3,5 m; b = 0,7 m; h = 0,5 m
- 1 Sandaufzug, drehbar
- 1 Sandschütte
- farbige Gestaltung optional



#### 3.1.13.2.1 Spielhaus auf Stelzen mit Rutsche

**Lieferumfang:**

- Grundfläche: ca. 2,0 x 2,0 m
- Dachfläche: ca. 2,9 x 2,2 m (Satteldach)
- Höhe (gesamt): ca. 3,0 m
- Höhe (Podest): 1,0 m
- 1 Schräger Sprossenaufgang; b = 1,0 m; h = 1,0 m
- 1 Kastenrutsche (Edelstahl); b = 0,5 m; h = 1,0 m
- 2 Eingebaute Sitzbänke
- umlaufende Seitenwand mit Fensteröffnungen
- Pfosten leicht schräg gestellt und über die Dachfläche hinaus verlängert
- farbige Gestaltung optional

 3-6 Jahre	 2 AK à 6 h	 1,0 m
 ca. 0,6 m³	 ca. 940 kg; gr. Teil ca. 800 kg	 ab 4

alternativ: 3.1.13.2 Spielhaus auf Stelzen, ohne Rutsche

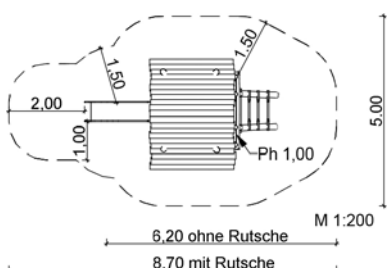

## 3.1.10 Spielhaus »Baba Jaga«

## Lieferumfang:

- Grundfläche: ca. 2,0 x 2,1 m  
 Dachfläche: ca. 3,0 x 3,0 (geschwungenes Satteldach)  
 Höhe (gesamt): ca. 4,75 m  
 Höhe (Podest): ca. 1,2 m  
 Pfosten leicht schräg gestellt  
 Standpfosten gestaltet als Hühnerbein gestaltet  
 Umlaufende Seitenverkleidung mit  
 Fenster- und Türöffnungen  
 1 Ofen mit Ofenrohr, 1 Schornstein  
 1 Eingebaute Sitzbank, 1 Tisch  
 1 Schräger Sprossenaufgang  
 1 Kletteraufstieg gestaltet als Reisigbesen  
 2 Applikationen »Katze«, »Maus«  
 1 Skulptur »Rabe«  
 1 Schild »Hexe Baba Jaga«  
 1 Relief »Spinne im Netz«  
 farbig gestaltet

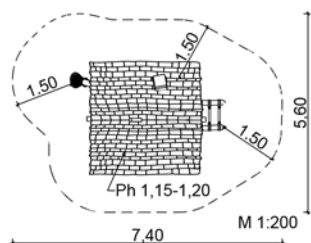

3-12 Jahre	2 AK à 8 h	1,2 m
ca. 1,0 m <sup>3</sup>	ca. 1630 kg; gr. Teil ca. 1000 kg	ab 4

## 3.1.9 Hexenhaus

## Lieferumfang:

- Grundfläche: ca. 1,9 x 2,0 m  
 Dachfläche: ca. 2,25 x 2,3 (Satteldach)  
 Höhe (gesamt): ca. 3,4 m  
 Umlaufende Seitenverkleidung mit  
 Fenster- und Türöffnungen  
 1 Podest (innen); ca. 1,15 x 1,85 m; Ph = 1,0 m  
 1 Strickleiter (innen); l = 0,85 m; b = 0,45 m (rot)  
 11 Applikationen »Lebkuchen«  
 1 Skulptur »Katze«  
 1 Dachgaube  
 1 Schornstein  
 1 Anbau-Häuschen mit Pultdach  
 ca. 0,95 x 0,8 m; h ca. 0,9 - 1,8 m  
 umlaufende Seitenverkleidung  
 farbig gestaltet

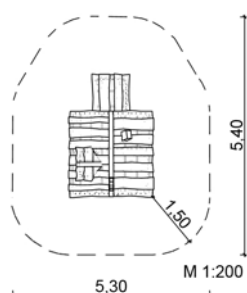

3-12 Jahre	2 AK à 10 h	1,0 m
ca. 0,9 m <sup>3</sup>	ca. 800 kg; gr. Teil ca. 150 kg	ab 3



### 3.15.1 Stelzenhaus mit Rutsche

**Lieferumfang:**

- Grundfläche: 1,75 x 2,0 m
- Podestfläche: 1,5 x 1,5 m
- Dachfläche: ca. 2,4 x 2,4 m
- Höhe (gesamt): ca. 3,4 m
- Höhe (Podest): 1,8 m
- Einstiegsloch in der Podestebene: ca. 0,5 x 0,5 m
- Umlaufende Seitenverkleidung mit Fenster- und Einstiegsöffnung
- 1 Netzaufgang; 1,25 x 1,2 m; MW 25/30 cm
- 1 Sitz- und 1 Lehnenbalken; l ca. 2,0 m
- 1 Kastenrutsche (Edelstahl); b = 0,5 m; h = 1,8 m
- farbige Gestaltung optional

**alternativ: 3.15 Stelzenhaus**

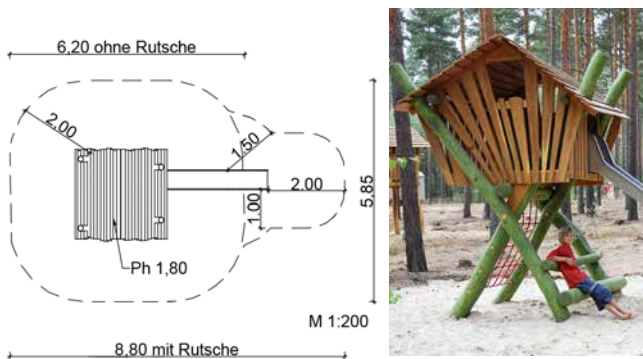

3-12 Jahre	2 AK à 5 h	1,8 m
ca. 0,45 m <sup>3</sup>	ca. 940 kg; gr. Teil ca. 800 kg	ab 5

### 3.14.3 Spielhauskombination »Cafe«

**Lieferumfang: »Post«**

- Grundfläche: 2,0 x 1,5 m
- Dachfläche: 2,5 x 2,1 m (Satteldach)
- Höhe: 3,3 m / Höhe (Podest): 0,1 und 1,2 m
- 1 Schräger Kletteraufgang mit Halteseil (blau); b = 0,7 m; h = 1,2 m
- 1 Kastenrutsche (Edelstahl); b = 0,5 m; h = 1,2 m
- Untere Ebene: 1 Eckbank, 1 Tisch, 1 Tresen, 1 Regal
- Obere Ebene: 3 Sitzpoller, 1 Tisch
- Umlaufende Seitenwände h = 1,2 - 1,5 m
- 1 Schild »Cafe«
- farbig gestaltet

- alternativ: 3.14.1 Spielhauskombination »Post«
- 3.14.2 Spielhauskombination »Kaufladen«
- 3.14.4 Spielhauskombination »Hexenhöhde«

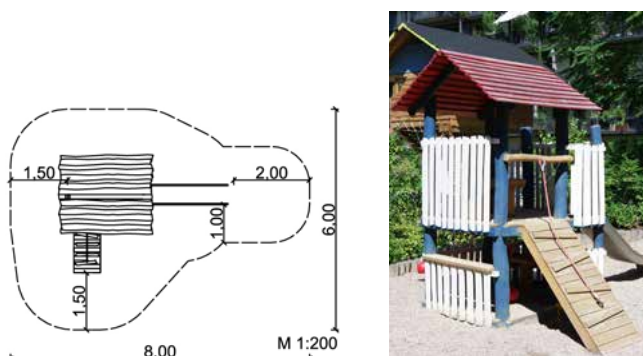

3-6 Jahre	2 AK à 6 h	1,2 m
ca. 0,6 m <sup>3</sup>	ca. 1070 kg; gr. Teil ca. 850 kg	ab 4



# Schaukeln

Eine Schaukel gehört auf jeden Spielplatz. Sich hoch in die Luft zu schwingen gibt ein Gefühl von Schwerelosigkeit und Freiheit. Beim Schaukeln wird ein Kribbeln im Bauch erzeugt, das Kinder wie auch Erwachsene in einen Glückszustand versetzt. Gemeinsames Schaukeln erhöht dieses Gefühl. Rotierende Geräte lassen das Phänomen der Fliehkraft spürbar werden. Sie fördern auch das wechselseitige Zusammenspiel von Mitfahrenden und Anschiebenden.

---

## TECHNISCHE DETAILS

### SCHAUKELSITZE

**Pendelsitz** aus Naturgummi (Seilbahn, Pendelwippe)

**Schaukelsitz** (Standard), Gummisicherheitsschaukelsitz mit Stahleinlage, l = 46 cm, b = 16 cm, verzinkte Aufnahmeketten

**Schaukelkorb** mit Netzmatte, Metallring umwickelt mit Herkulesseil, Netzboden, Ø 1,2 m; Aufhängung aus Herkulesseilen

**Schaukelkorb** mit Kunststoffglieder-Stahlseilmatte, Metallring umwickelt mit Herkulesseil, Ø 1,2 m, verzinkte Aufhängeketten, kunststoffummantelt

**Schaukelsitz** (Urwaldschwinger) Gummireifen Ø 90 cm, verzinkte Aufnahmeketten

**Schaukelsitz** (Partnerschaukel) PP-Tauwerk 14 x 14 x 130 cm, Aufhängung aus Herkulesseilen

**Schaukelsitz** (Seiltampenschaukel) PP-Tauwerk 14 x 14 x 220 cm, Aufhängung aus Herkulesseilen

**Schaukelmatte** (Fliegender Teppich), Gestell aus beschichteter Holzwerkstoffplatte, mit Ummantelung aus Gummigurt

**Hängematte** Herkulesmaterial mit Stahleinlage Ø 16 mm

**Kleinkinderschaukelsitz**, Gummisicherheitsschaukelsitz mit Stahleinlage und Haltebügel, l = 42 cm, b = 28 cm, h = 21 cm; verzinkte Aufnahmeketten

### HOLZKONSTRUKTION/ HOLZQUALITÄT

**Standpfosten** Ø ca. 16 cm

**Standpfosten** (Hängem.) Ø ca. 20 cm

**Querbalken** Ø ca. 18 cm

**Kopfbinder** Ø ca. 10 cm

**Schaukelbalken** (Urwaldschwinger) Ø ca. 22 cm aus natürlichen Robinienrundhölzern; entsplintet, geschliffen und lasiert

**Böden für Karussells** aus beschichteter Holzwerkstoffplatte, Oberfläche rutschhemmend besandet

**Rampe** (Seilbahn) aus besäumter Robinien schnittware, ca. 2,8 cm stark, Oberfläche rutschhemmend rau, Kanten gerundet, lasiert

**Skulpturen** (Karussells) aus natürlichem Robinien- bzw. Eichenvollholz entsplintet, geschliffen, teilweise geschnitzt und farbig gestaltet

### MECHANISCHE KOMPONENTEN

**Seilbahn**, Stahlseil Ø 10 mm, Federn und Laufwagen aus Edelstahl, Seilaufnahme und Spannvorrichtung aus verzinktem Stahl

**Schaukeln**, Standardaufhängungen, Einzelgelenke und Kreuzgelenke aus Edelstahl, teilweise mit Fangkette

**Karussells** und **Drehobjekte**, Drehmechanik mit Bodenanker, verzinkt

**4.1.1.10 Schaukel 1-sitzig, h = 2,0 m**

*Maße:*

- Breite: 2,5 m
- Höhe: 2,0 m
- 1 Schaukelsitz (Standard)
- 2 Einzelgelenke

*alternativ: 4.1.2.10 Schaukel 1-sitzig, h = 2,6 m*

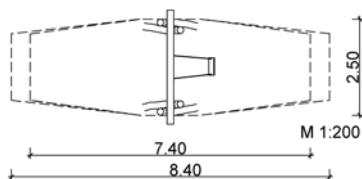

3-12 Jahre	2 AK à 4 h	1,3 m
ca. 0,5 m <sup>3</sup>	ca. 270 kg; gr. Teil ca. 55 kg	ab 4



**4.2.1.10 Schaukel 2-sitzig, h = 2,0 m**

*Maße:*

- Breite: 3,8 m
- Höhe: 2,0 m
- 2 Schaukelsitze (Standard)
- 4 Einzelgelenke

*alternativ: 4.2.2.10 Schaukel 2-sitzig, h = 2,6 m*

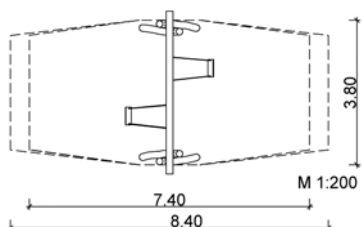

6-12 Jahre	2 AK à 4 h	1,3 m
ca. 0,5 m <sup>3</sup>	ca. 340 kg; gr. Teil ca. 100 kg	ab 4



**4.1.3.2 Mini-Schaukel Bauchschaukel**

*Maße:*

- Breite: ca. 1,9 m
- Höhe (Pfosten): 2,0 / 2,2 m
- 1 flexibler Bauchschaukelsitz aus Gummi
- 2 Kreuzgelenke

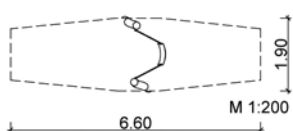

1-3 Jahre	2 AK à 3 h	1,1 m
ca. 0,5 m <sup>3</sup>	ca. 150 kg; gr. Teil ca. 70 kg	ab 4



### 4.3.1 Schaukel mit Schaukelkorb

Maße:

Breite: 3,7 m

Höhe: 2,5 m

1 Schaukelkorb mit Kunststoffglieder-Stahlseilmatte

∅ = 1,2 m (blau/schwarz)

2 Kreuzgelenke mit Fangkette

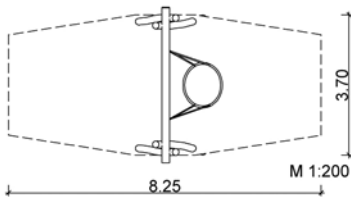

3-12 Jahre	2 AK à 4 h	1,6 m
ca. 0,5 m³	ca. 345 kg; gr. Teil ca. 65 kg	ab 5



#### 4.3.1.2.1 Schaukel mit Schaukelkorb 1

Maße:

Breite: 3,7 m

Höhe: 2,5 m

1 Schaukelkorb mit Netzboden

∅ = 1,2 m (blau/schwarz)

2 Kreuzgelenke mit Fangkette

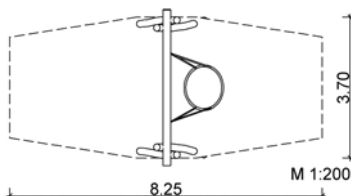

3-12 Jahre	2 AK à 4 h	1,6 m
ca. 0,5 m³	ca. 345 kg; gr. Teil ca. 650 kg	ab 5



#### 4.3.1.1.2 Mini-Schaukel mit Schaukelkorb

Maße:

Breite: ca. 3,0 m

Höhe (Pfosten): 2,0 m

1 Schaukelkorb mit Netzboden

∅ = 0,95 m (blau/schwarz)

2 Kreuzgelenke mit Fangkette

alternativ: 4.3.1.1.3 Mini-Schaukel mit Schaukelkorb  
(Kunststoffglieder-Stahlseilmatte)

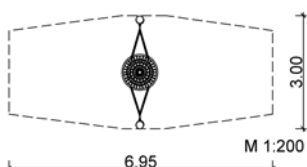

1-3 Jahre	2 AK à 4 h	1,2 m
ca. 0,5 m³	ca. 240 kg; gr. Teil ca. 70 kg	ab 4



### 4.9 Hängematte

**Maße:**

- 1 Hängematte; 1,8 x 0,8 m; MW 10/10 cm (blau)
- 2 Kreuzgelenke
- 2 Pfosten im Abstand von 3,7 m; h = 1,5 m

alternativ: 4.9.2 Hängematte mit Hängemattensicherung

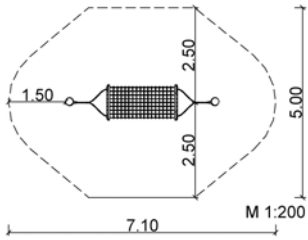

3-12 Jahre	2 AK à 3 h	1,0 m
ca. 0,35 m <sup>3</sup>	ca. 140 kg; gr. Teil ca. 60 kg	ab 3



### 4.3.5.3 Teamschaukel

**Maße:**

- Breite: 2,95 m
- Höhe: 2,5 m
- 1 Schaukelsitz für Kleinkinder und Begleiter mit verzinkter Kettenaufhängung
- 2 Kreuzgelenke mit Fangkette
- farbige Gestaltung optional

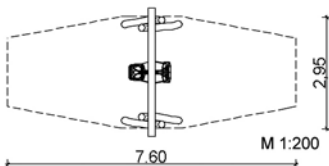

alle	2 AK à 4 h	1,65 m
ca. 0,5 m <sup>3</sup>	ca. 330 kg; gr. Teil ca. 60 kg	ab 5



### 4.3.5.1 Generationenschwinger h = 2,2 m

**Maße:**

- Breite: 3,3 m
- Höhe: 2,2 m
- 1 Schaukelsitz mit Lehne aus PP-Tauwerk (natur)
- 3 Kreuzgelenke
- farbige Gestaltung optional

alternativ: 4.3.5.2 Generationenschwinger, h = 2,6 m

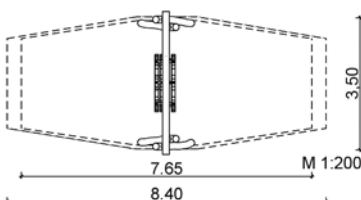

alle	2 AK à 4 h	1,3 m
ca. 0,5 m <sup>3</sup>	ca. 480 kg; gr. Teil ca. 100 kg	ab 4



### 4.3.3 Partnerschaukel

Maße:

- Breite: 3,0 m
- Höhe: 2,5 m
- 1 Partner-Schaukelsitz aus PP-Tauwerk
- 3 Kreuzgelenke

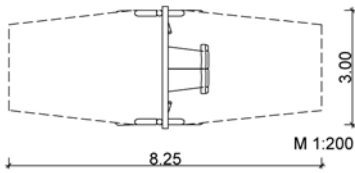

3-12 Jahre	2 AK à 4 h	1,6 m
ca. 1,0 m³	ca. 400 kg; gr. Teil ca. 140 kg	ab 5



### 4.5.20.5.1.10.1 Schaukelkombination 2-teilig

Maße:

- Breite: 5,9 m
- Höhe: 2,5 m
- 1 Schaukelsitz (Standard)
- 1 Schaukelkorb mit Kunststoffglieder-Stahlseilmatte (blau/schwarz);  $\varnothing = 1,2$  m
- 2 Einzelgelenke und 2 Kreuzgelenke (mit Fangkette)

alternativ: 4.5.20.5.1.10 Schaukelkombination 2 teilig (Netzboden)

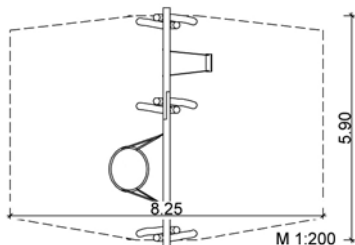

3-12 Jahre	2 AK à 6 h	1,6 m
ca. 0,8 m³	ca. 520 kg; gr. Teil ca. 60 kg	ab 5



### 4.5.20.5.4.10 Integrative Schaukelkombination 2-teilig

Maße:

- Breite: 6,55 m
- Höhe: 2,5 m
- 1 Integrativer Schaukelsitz, groß (mit Gelenken)
- 1 Schaukelkorb mit Netzboden,  $\varnothing = 1,2$  m (blau/schwarz)
- 2 Kreuzgelenke (mit Fangkette)

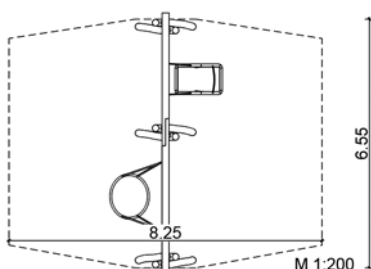

3-12 Jahre	2 AK à 6 h	1,6 m
ca. 0,8 m³	ca. 540 kg; gr. Teil ca. 60 kg	ab 5



### 4.5.20.5.3 Schaukelkombination 2-teilig

**Maße:**

Breite: 6,6 m

Höhe: 3,5 m

1 Schaukelsitz (Jumbo – für Erwachsene)

1 Schaukelkorb mit Netzboden;  $\varnothing = 1,2$  m (blau/schwarz)

2 Einzelgelenke

2 Kreuzgelenke (mit Fangkette)

farbige Gestaltung optional

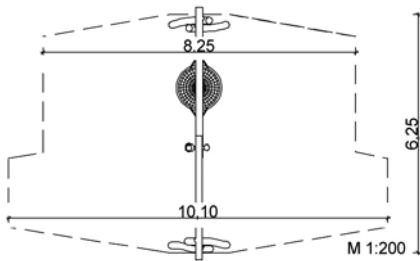

alle	2 AK à 8 h	2,0 m
ca. 1,7 m <sup>3</sup>	ca. 610 kg; gr. Teil ca. 90 kg	ab 5



### 4.2.2.3.2 Riesenschaukel 2-sitzig

**Maße:**

Breite: 6,0 m

Höhe: 4,5 m

2 Schaukelsitze (Standard)

4 Einzelgelenke

farbige Gestaltung optional

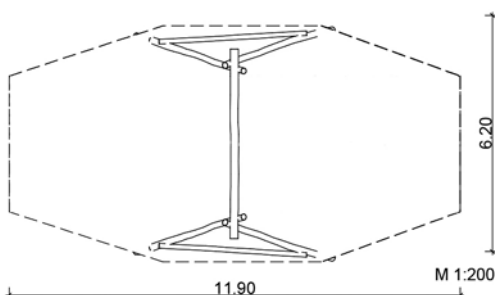

ab 6 Jahre	2 AK à 8 h	2,4 m
ca. 1,5 m <sup>3</sup>	ca. 580 kg; gr. Teil ca. 100 kg	ab 5





### 4.5.8.2.10 Schaukelkombination 4-teilig

**Maße:**

- Länge (gesamt): ca. 11,5 m
- Höhe: 2,5 / 2,6 m
- 2 Schaukelsitze (Standard)
- 1 Schaukelkorb mit Netzboden
- $\varnothing = 1,2$  m (blau/schwarz)
- 1 Integrativer Schaukelsitz, klein (mit Gelenken)
- 4 Einzelgelenke
- 2 Kreuzgelenke (mit Fangkette)

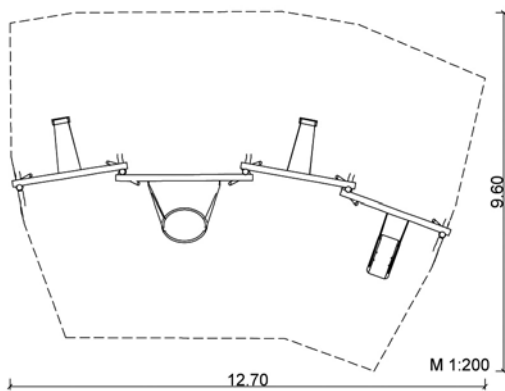

3–12 Jahre	2 AK à 12 h	1,6 m
ca. 1,35 m <sup>3</sup>	ca. 850 kg; gr. Teil ca. 120 kg	ab 5



### 4.3.1.3 Urwaldschwinger

**Maße:**

- Länge: ca. 5,0 m
- Breite: ca. 2,0 m
- Höhe: ca. 3,3 m
- 1 Schaukelsitz aus Gummireifen;  $\varnothing$  ca. 1,1 m
- 1 Mehrpunktaufhängung mit Fangkette

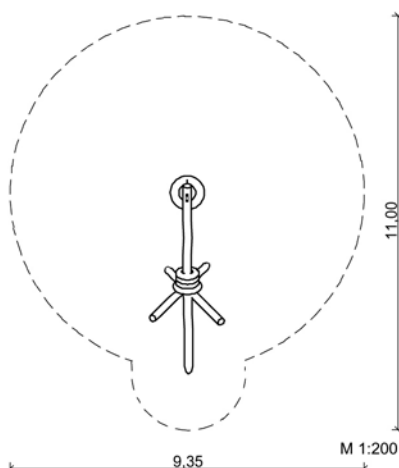

6–12 Jahre	2 AK à 6 h	1,9 m
ca. 2,8 m <sup>3</sup>	ca. 450 kg; gr. Teil ca. 220 kg	ab 5



### 4.6 Sechsfachschaukel

Maße:

Durchmesser: 6,0 m

Höhe: 2,5 / 2,65 m

6 Schaukelsitze (Standard) mit fest montierten Gummireifen

6 Schaukelachsen

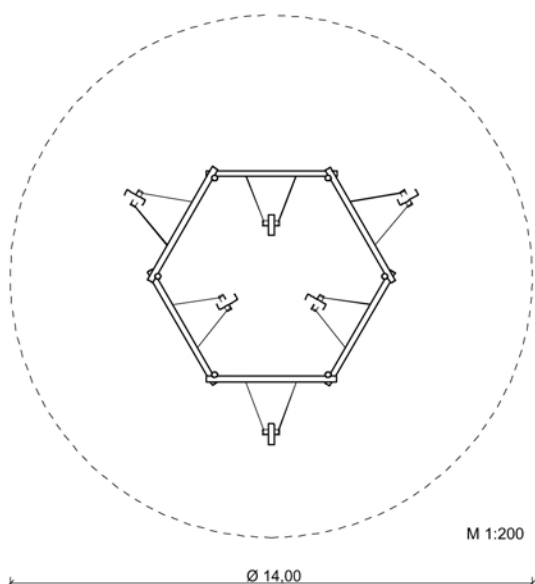

6–12 Jahre	2 AK à 8 h	1,7 m
ca. 1,2 m <sup>3</sup>	ca. 720 kg; gr. Teil ca. 55 kg	ab 5



### 4.3.4 Fliegender Teppich

Maße:

Länge: ca. 6,2 m

Breite: ca. 4,5 m

Höhe: ca. 3,0 m

1 Teppich; ca. 1,8 x 1,0 m mit Gummigurmatte

4 Kreuzgelenke mit Fangkette

1 Halteseil; l = 5,0 m (blau)

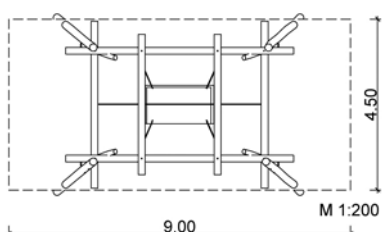

6–12 Jahre	2 AK à 8 h	1,2 m
ca. 1,9 m <sup>3</sup>	ca. 1000 kg; gr. Teil ca. 110 kg	ab 4



### 4.2.2.8.1 Partner-Pendel-Schaukel

**Maße:**

- Länge: ca. 7,5 m
- Breite: ca. 4,0 m
- Höhe: ca. 3,2 m
- 2 Schaukelsitze (mit Absprungsicherung)
- 2 Schaukelachsen
- 4 Pendelgelenke 3-fach
- farbige Gestaltung optional

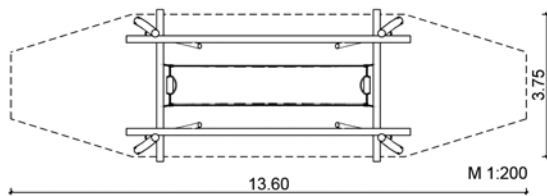

3-12 Jahre	2 AK à 7 h	1,6 m
ca. 1,0 m³	ca. 600 kg; gr. Teil ca. 70 kg	ab 5



### 4.12 Seiltampenschaukel

**Maße:**

- Länge: ca. 5,0 m
- Breite: ca. 3,5 m
- Höhe: ca. 3,1 m
- 1 Sitzseil aus PP-Tauwerk; l = 2,2 m; h = 0,5 m
- 4 Kreuzgelenke
- farbige Gestaltung optional

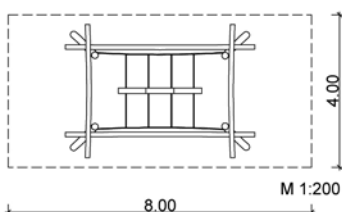

6-12 Jahre	2 AK à 7 h	1,6 m
ca. 1,0 m³	ca. 500 kg; gr. Teil ca. 70 kg	ab 5









4.7.1 Seilbahn ohne Rampe

Lieferumfang:

- 2 Gestelle
- l = 2,0 m; b = 4,0 m / 2,3 m; h = 2,8 m / 3,0 m
- 1 Tragseil inkl. Federn und Stopper
- l = 20,0 / 25,0 / 30,0 m
- 1 Laufwagen
- 1 Pendelsitz
- 1 Nachspannvorrichtung

Richtwerte für bauseitig erforderliche Hügelhöhe:

Seilbahnlänge	Hügelhöhe
20,0 m	0,5 m
25,0 m	0,7 m
30,0 m	0,9 m

 6-12 Jahre	 2 AK à 18 h	 1,0 m
 ca. 3,2 m³	 ca. 890 kg; gr. Teil ca. 90 kg	 ab 3

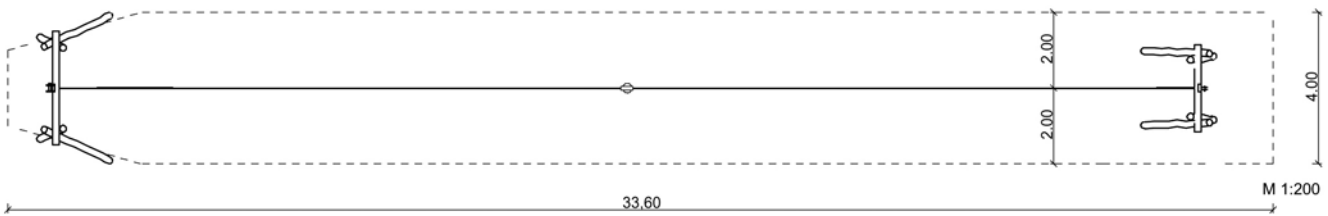







4.7.2 Seilbahn mit Rampe

Lieferumfang:

- 1 Gestell; l = 2,0 m; b = 4,0 m; h = 2,8 m
- 1 Gestell mit Rampe
- l = 3,5 m; b = 2,3 m; h = 3,5 m; Ph = 0,5 m
- 1 Tragseil inkl. Federn und Stopper
- l = 20,0 / 25,0 / 30,0 m
- 1 Laufwagen
- 1 Pendelsitz
- 1 Nachspannvorrichtung

Richtwerte für bauseitig erforderliche Hügelhöhe:

Seilbahnlänge	Hügelhöhe
20,0 m	-
25,0 m	0,2 m
30,0 m	0,4 m

 6-12 Jahre	 2 AK à 20 h	 1,0 m
 ca. 3,4 m³	 ca. 1070 kg; gr. Teil ca. 100 kg	 ab 3

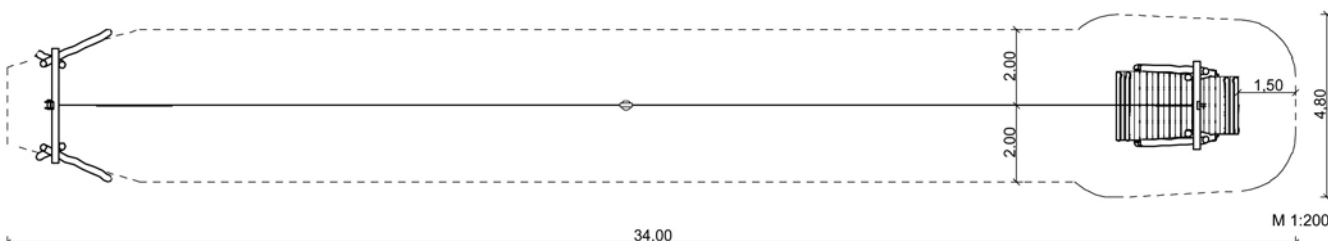
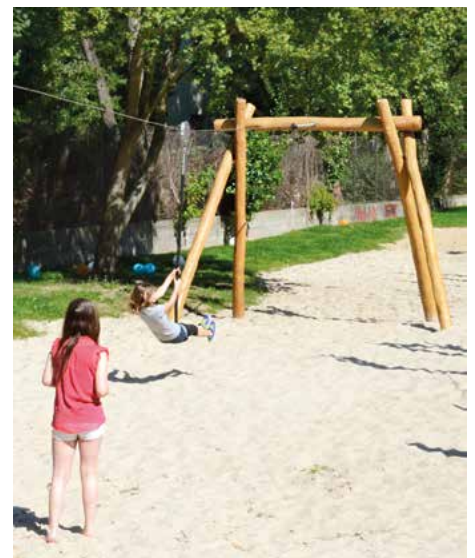

**4.7.2.1 Doppelseilbahn mit Rampe**

*Lieferumfang:*

1 Gestell; l = 6,5 m; b = 2,5 m; h = 3,2 m

1 Gestell mit Rampe

l = 4,7 m; b = 3,3 m; h = 3,85 m; Ph = 0,5 m

2 Tragseile inkl. Federn und Stopper

l = 20,0 / 25,0 / 30,0 m

2 Laufwagen

2 Pendelsitze

2 Nachspannvorrichtungen

Richtwerte für bauseitig erforderliche Hügelhöhe:







Seilbahnlänge      Hügelhöhe

20,0 m              -

25,0 m              0,2 m

30,0 m              0,4 m

*alternativ: 4.7.1.1 Doppelseilbahn ohne Rampe*

 6–12 Jahre	 2 AK à 24 h	 1,0 m
 ca. 5,5 m³	 ca. 1415 kg; gr. Teil 130 kg	 ab 3

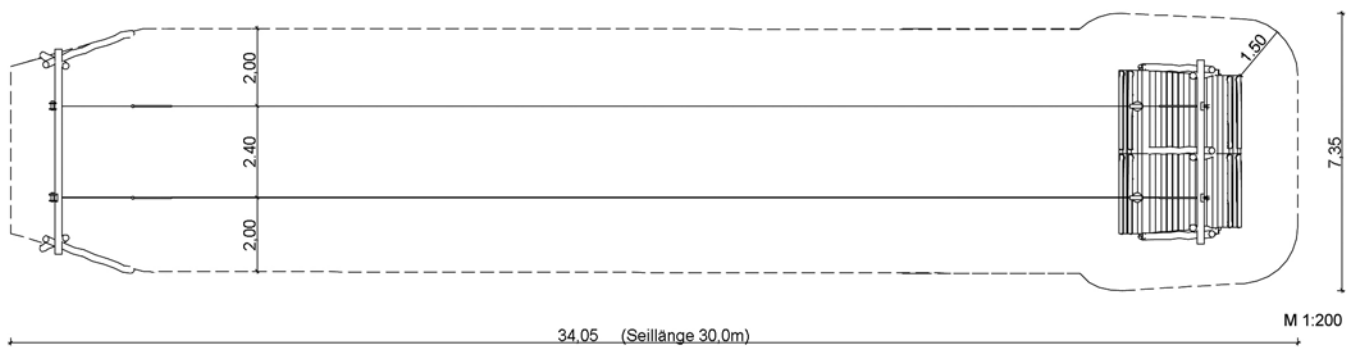



Schaukelsitz



Schaukelsitz mit Reifen



Kleinkinder-Schaukelsitz



Jumbositz



Bauchschaukelsitz



Teamschaukelsitz



kleiner Schaukelkorb mit Netzboden



Schaukelkorb mit Netzboden



Schaukelkorb mit Kunststoffglieder-Stahlseilmatte



Partnerschaukel



integrativer Schaukelsitz, klein



integrativer Schaukelsitz, groß

4.8 Karussells (Auswahl)

Maße:

Durchmesser: 1,5 m

Höhe (gesamt): in Abhängigkeit vom Motiv – ca. 1,5 m

Höhe (Plattform): 0,1 m

Haltering bzw. Haltegriffe

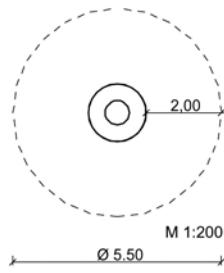

weitere Motive auf Seite 24 unter Wackelplatten

6–12 Jahre	2 AK à 4 h	1,0 m
1 BA + ca. 0,2 m³	ca. 200 kg; gr. Teil ca. 150 kg	ab 3



4.8.36 »Hydrant«



4.8.8 »Fliegenpilz«



4.8.8.1 »Steinpilz«



4.8.26 »Garnspule«



4.8.4.4 »Kranich«



4.8.25 »Gans«



4.8.4.3 »Hühner«



4.8.45 »Bienenkönigin«



4.8.35 »Orca-Wal Luis«



4.8.24.1 »Tiger«

### 4.8.50 Drehteller

Maße:

Durchmesser: 0,3 m

Höhe (Teller): 0,2 m

Hinweis: Farben (rot, blau, schwarz) bei Bestellung angeben

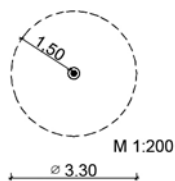

6–12 Jahre	1 AK à 1 h	0,2 m
ca. 0,1 m <sup>3</sup>	ca. 30 kg	ab 3



### 4.8.49.1.2 Drehhocker »Kaktus«

Maße:

Durchmesser: ca. 40 cm

Höhe: ca. 45 cm

farbig gestaltet

weitere Motive auf Anfrage

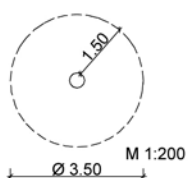

alle	1 AK à 1 h	0,45 m
1 BA	ca. 60 kg	ab 3



### 4.8.48 Drehsitzpodest

Maße:

Durchmesser: 1,5 m

Höhe: 0,45 m

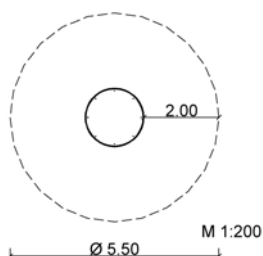

6–12 Jahre	2 AK à 4 h	0,5 m
1 BA + ca. 0,2 m <sup>3</sup>	ca. 200 kg; gr. Teil ca. 150 kg	ab 3











4.8.27.1 Karussell »Drehkapsel«

Maße:

- Durchmesser: 1,5 m
- Höhe (Plattform): 0,16 m
- Höhe (Sitz): 0,45 m
- Höhe (gesamt): 1,05 m
- 1 Drehring mittig



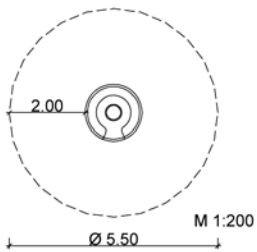



 3-12 Jahre	 zweimal 2 AK à 2 h	 1,0 m
 1 BA + ca. 0,4 m³	 ca. 150 kg; gr. Teil ca. 130 kg	 ab 3



4.20.1 Drehscheibe

Maße:

- Durchmesser: 3,0 m
- Höhe (gesamt): 0,8 m
- Bodenfreiheit: 0,4 - 0,6 m
- Neigung: 4°

 6-12 Jahre	 zweimal 2 AK à 2 h	 1,0 m
 1 BA + ca. 1,0 m³	 ca. 650 kg; gr. Teil ca. 600 kg	 ab 3

alternativ: 4.20.1.1 Drehscheibe, farbig gestaltet

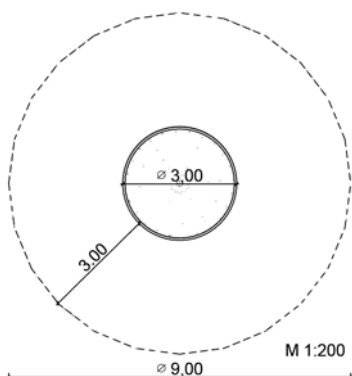



# Spielanlagen

Eigentlich bietet die Natur vielfältige Spielmöglichkeiten. Doch die zunehmende Verdichtung unserer Städte hat wenig natürlichen Raum für spielerische Aktivitäten. Flächen für Spielplätze sind oft wesentlich kleiner als Parkplätze für Autos. Für diese Bereiche ist es wichtig, Spielanlagen zu planen, die eine Vielzahl an Spielmöglichkeiten bieten. Unsere Spielanlagen ermöglichen es, Kommunikations-, Rollen- und Bewegungsspiele miteinander zu verbinden. Sie sind Sammelpunkte für ein variationsreiches Spielen. Es ergeben sich immer wieder neue Spielkreisläufe mit einzelnen Spielstationen, an denen die Kinder neu entscheiden können, in welche Richtung sie ihr Spiel fortsetzen. Unsere Spielanlagen sind naturnah und lassen sich problemlos erweitern. Ein Spielplatz kann so durch Erfahrungen und Ansprüche wachsen.

---

## TECHNISCHE DETAILS

### HOLZDIMENSIONEN/ HOLZQUALITÄTEN

**Standpfosten** Ø ca. 15 cm

**Pfähle** Ø ca. 20–28 cm

**Balancierbalken** Ø ca. 22 cm

**Geländer** Ø ca. 7–11 cm

aus natürlichen Robinienrundhölzern; entsplintet, geschliffen und lasiert

**Podeste und Trittstufen** aus besäumter Robinien-schnittware ca. 2,8 cm stark; Oberfläche rutschhemmend rau, Kanten gerundet und lasiert

**Treppenwangen** aus Robinien-schnittholz 4,8 cm stark; besäumt, gehobelt und lasiert

**Dachbretter** aus Robinien-schnittware 2,2 cm stark; gehobelt und lasiert

**Seitenbretter** aus Robinien-schnittware 2,2 cm stark; gehobelt und lasiert

**Sprossenaufgänge** aus Robinien-kanthölzern 4,6 x 4,6 cm; im Griffbereich rundgefräst Ø ca. 3,5 cm; lasiert

**Strickleitern** aus Sprossen 4,8 x 4,8 cm; gedreht und lasiert

**SCHAUKEL SITZE**  
(siehe Gruppe 4)

**ELEMENTE AUS STAHL**

**Reck- und Kletterstangen** aus Edelstahl Ø 3,37 cm

**Rutschen** aus Edelstahl 2,5 mm bzw. 3,0 mm stark

### ELEMENTE AUS SEILEN

**Netze, Netzgeländer, Netztunnel und Seile** Ø 16 mm

**Halte-, Hangel-, Kletter- und**

**Schaukelseile** Ø 18 mm

**Balancierseile** Ø 24 mm aus Herkulesmaterial mit Stahleinlage

### BRÜCKEN (LAUFBELÄGE)

**Robinienkanthölzer** 4,0 x 4,7 cm; l = 0,4 m / 0,8 m

**Balanciertau** Ø 15 cm aus PP-Tauwerk mit Stahleinlage

**Ketten** Ø 6 mm verzinkt oder Edelstahl  
**Gurtband** 12,5 mm stark mit Gewebeeinlage; b = 0,6 m / 0,8 m

### SONSTIGES

**Hangelringe** Ø 11 cm aus verzinktem Stahl Ø 0,7 cm; im Griffbereich kunststoffummantelt

**Maltafeln** aus beschichteter Holzwerkstoffplatte 18 mm stark, Kanten verspachtelt; Farbanstrich Grün

5.528.16 Spielanlage »Zwerghörnchen«

Lieferumfang:

- 1 Spielturm 3-eckig; 1,0/1,0/1,0 m; Ph = 1,2 m
- 1 Kastenrutsche (Edelstahl); b = 0,5 m; h = 1,2 m  
Seitenverkleidung beidseitig der Rutsche
- 1 Senkrechter Sprossenaufgang; b = 1,0 m; h = 1,2 m
- 1 Schräger Netzaufgang; 0,6 x 1,8 m; MW 30/30 cm (blau)

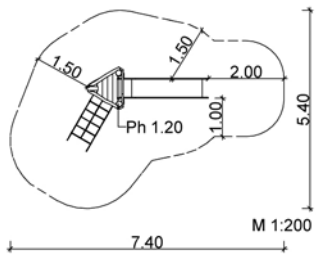

3-6 Jahre	2 AK à 4 h	1,2 m
ca. 0,45 m <sup>3</sup>	ca. 320 kg; gr. Teil ca. 200 kg	ab 4



5.876 Spielanlage »Flughörnchen«

Lieferumfang:

- 1 Rutschen-A-Gestell mit Podest  
ca. 1,0 x 1,1/1,45 m; Ph = 1,5 m
- 2 Seitenwände
- 1 Anbau-Schaukel 1-sitzig  
l = 4,3 m; b = 1,6 m; h = 2,6 m
- 1 Senkrechter Sprossenaufgang  
b ca. 1,3 m; h = 1,5 m
- 1 Kastenrutsche (Edelstahl)  
b = 0,5 m; h = 1,5 m  
Seitenverkleidung beidseitig der Rutsche

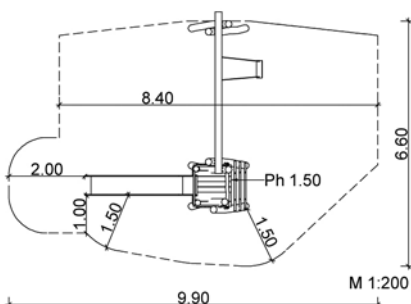

3-6 Jahre	2 AK à 7 h	1,6 m
ca. 0,9 m <sup>3</sup>	ca. 665 kg; gr. Teil ca. 350 kg	ab 5



5.62 Spielanlage »Buschhörnchen«

Lieferumfang:

- 1 Spielturm 4-eckig mit Satteldach  
1,5 x 1,5 m; Ph = 1,5 m
- 1 Eingebaute Sitzbank
- 1 Tisch (rund)
- 1 Netzaufgang (steil angestellt); 1,0 x 1,8 m  
MW 25/30 cm (blau)
- 1 Kastenrutsche (Edelstahl); b = 0,5 m; h = 1,5 m
- 1 Schräger Kletteraufgang mit Halteseil (blau)  
b = 1,2 m; h = 1,5 m
- farbige Gestaltung und Schild optional

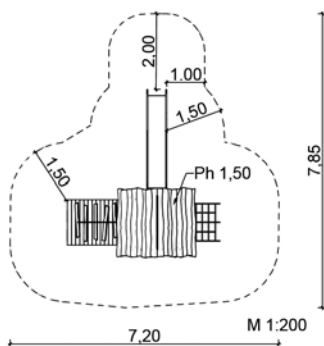

3-12 Jahre	2 AK à 10 h	1,5 m
ca. 0,8 m³	ca. 730 kg; gr. Teil ca. 450 kg	ab 5



5.2.9 Spielanlage »Eichhörnchen 1«

Lieferumfang:

- 1 Spielturm 6-eckig mit geteiltem Pultdach  
Ø ca. 2,0 m; Ph = 1,8 m
- 1 Schräger Netzaufgang; 0,6 x 2,4 m  
MW 30/30 cm (blau)
- 1 Kastenrutsche (Edelstahl); b = 0,5 m; h = 1,8 m  
Seitenverkleidung beidseitig der Rutsche
- 1 Senkrechter Sprossenaufgang; b = 1,0 m; h = 1,8 m
- 1 Schräger Kletteraufgang mit Halteseil (blau)  
b = 0,8 m; h = 1,8 m
- 1 Kletterstange (Edelstahl); h = 2,5 m

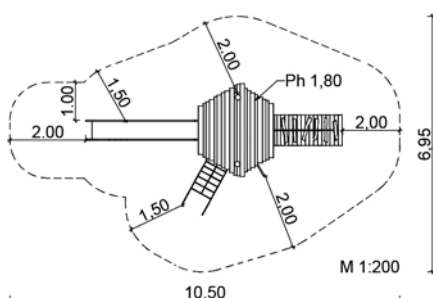







3-12 Jahre	2 AK à 10 h	1,8 m
ca. 0,9 m³	ca. 995 kg; gr. Teil ca. 700 kg	ab 5



## 5.716 Spielanlage »Fuchs«

## Lieferumfang:

- 1 Spielturm 6-eckig mit Spitzdach;  $\emptyset$  ca. 2,0 m; Ph = 1,5 m
- 3 Seitenwände; l = 1,0 m; h = 0,8/1,2 m
- 1 Schräger Netzaufgang; 0,6 x 2,1 m; MW 30/30 cm (blau)
- 1 Schräger Kletteraufgang mit Halteseil (blau); b = 0,7 m; h = 1,5 m
- 1 Kastenrutsche (Edelstahl); b = 0,5 m; h = 1,5 m  
Seitenverkleidung beidseitig der Rutsche
- 2 Eingebaute Sitzbänke; l = 1,0 m; h = 0,3 m
- 1 Anbau-Spielturm 3-eckig; 1,0/1,0/1,0 m; Ph = 1,0 m
- 1 Senkrechter Sprossenaufgang; b = 1,0 m; h = 0,5 m
- 1 Schräger Kletteraufgang mit Halteseil (blau); b = 0,7 m; h = 1,0 m
- 1 Anbau-Spielturm; 1,0 x 1,0 m; Ph = 0,7 m
- 1 Senkrechter Sprossenaufgang; b = 1,0 m; h = 0,7 m
- 1 Sandaufzug, fest
- 1 Sandrohr (Edelstahl)
- 1 Sandschütte, einfach

 3-6 Jahre	 2 AK à 15 h	 1,5 m
 ca. 1,2 m <sup>3</sup>	 ca. 1240 kg; gr. Teil ca. 750 kg	 ab 5

Hinweis: Im Bereich des Sandspiels empfiehlt sich Spielsand als Untergrund.

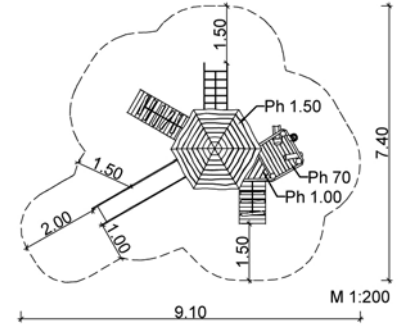







## 5.79 Spielanlage »Dachs«

### Lieferumfang:

- 1 Spielturm 6-eckig mit geteiltem Pultdach
- $\varnothing$  ca. 2,0 m; Ph = 1,5/1,7 m; umlaufende Seitenwände
- 1 Kleines Markisendach (Holz) / 1 Fensteröffnung
- 1 Eingebaute Sitzbank / 1 Tresen
- 1 Kastenrutsche (Edelstahl); b = 0,5 m; h = 1,5 m
- 1 Kletterstange mit Bogen (Edelstahl); h = 2,15 m
- 1 Schräger Netzaufgang; 0,75 x 2,3 m; MW ca. 25/25 cm (blau)
- 1 Schräger Spossenaufgang (steil angestellt); b ca. 0,75 m; h = 1,7 m
- 1 Baumstammtreppe 2-teilig; abgewinkelt mit Seilhandläufen (blau)
- farbige Gestaltung optional

optional: Skulptur »Eule«



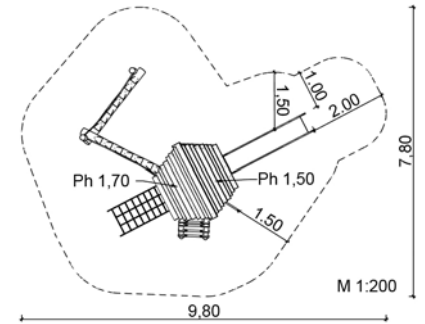



 3-12 Jahre	 2 AK à 13 h	 1,85 m
 ca. 1,3 m <sup>3</sup>	 ca. 1260 kg; gr. Teil ca. 750 kg	 ab 5



## 5.141.2.3 Spielanlage »Tonga Tapu«

*Lieferumfang:*

- 1 Spielturm 5-eckig; Ø ca. 2,5 m; Ph = 2,2 m
- Pfosten verlängert, teilweise verbunden mit 2 kleinen Dachflächen
- 1 Eingebaute Sitzbank
- 1 Tisch (rund)
- 1 Kletterwand; b = 2,2/1,0 m; h = 2,9 m
- 1 Kletterstange mit Bogen (Edelstahl); h = 2,9 m
- 1 Kastenrutsche (Edelstahl); b = 0,5 m; h = 2,2 m
- 1 Balanciersteg mit beidseitigem Geländer l = 2,0 m; b = 0,2 m
- 1 Endgestell mit senkrechtem Sprossenaufgang b ca. 1,0 m; h = 1,5 m
- 1 Dreiecknetz; 1,55/1,55/1,33 m; MW 10/10 cm (blau)
- 1 Dreiecknetz; 1,5/1,5/1,5 m; MW 30/30 cm (blau)
- 2 Baumstammtreppen; h ca. 1,0/1,4 m
- 1 Balancierbalken; l ca. 1,8 m
- farbige Gestaltung optional

 6–12 Jahre	 2 AK à 14 h	 2,2 m
 ca. 1,5 m <sup>3</sup>	 ca. 1650 kg; gr. Teil ca. 850 kg	 ab 5

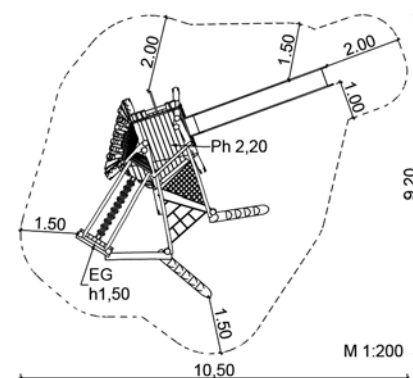









### 5.843.1 Spielanlage »Wigwam«

#### Lieferumfang:

- 1 Spielturm 6-eckig mit Dachgestühl  
 $\varnothing$  ca. 2,3 m; Ph = 1,5 m
- 4 Baumstammtreppen; h = 1,5 m  
 mit einseitigem Seilhandlauf (grün)  
 als Baumwurzel gestaltet
- 1 Baumstammtreppe; h = 1,5 m  
 mit beidseitigem Seilhandlauf (grün)
- 1 Kastenrutsche (Edelstahl)  
 b = 0,5 m; h = 1,5 m
- 2 Netzaufgänge - unregelmäßig  
 h = 1,5 m; MW ca. 30/30 cm (grün)  
 zwischen den Baumwurzeln
- Pfosten als Grashalm gestaltet  
 farbig gestaltet



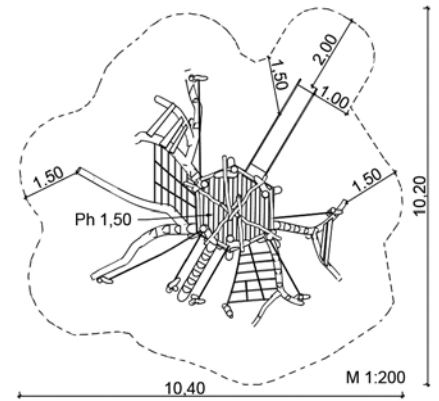



 6–12 Jahre	 2 AK à 20 h	 1,5 m
 ca. 2,2 m <sup>3</sup>	 ca. 2000 kg; gr. Teil ca. 800 kg	 ab 5



## 5.83 Kletterwald »Kormoran«

## Lieferumfang:

- 1 Spielturm 3-eckig; 1,2/1,2/1,2 m; Ph = 2,0 m / 1 Guckrohr (Edelstahl)
- 1 Baumstammtreppe; b ca. 0,8 m; h = 2,0 m
- 1 Netzaufgang; 0,75 x 2,75 m; MW 25/25 cm (blau)
- 1 Balancierseil mit Hangelseilen; l = 3,0 m (blau)
- 1 Ausguck; h = 3,5 m; Podestfl. Ø ca. 0,75 m; Ph = 1,9 m
- 1 Schräge Strickleiter; h = 1,9 m (Seile blau)
- 1 Balancierseil mit Halteseil; l = 2,0 m (blau)
- 1 Balancierbrücke; l = 2,5 m (Seile blau)
- 1 Spielturm 3-eckig; 1,3/1,3/1,3 m; Ph = 2,5 m
- 1 Senkrechter Sprossenaufgang; b ca. 1,3 m; h = 2,5 m
- 1 Kastenrutsche (Edelstahl); b = 0,5 m; h = 2,5 m
- 1 Schwingnetz mit schrägem Netzaufgang und Halteseil (blau)
- 1 Balancierbalken mit Halteseil (blau); l ca. 3,0 m
- 2 Kletterpfähle; h = 3,0 m / 1 Schwebende Hölzer; l = 2,5 m (Seile blau)
- 1 Balanciersteg mit Halteseil (blau); l = 1,8 m / 1 Stelze; h ca. 3,0 m
- 1 Waagerechte Strickleiter mit Halteseil; l ca. 1,8 m (Seile blau)
- 2 Anbau-Stufenrecks 1-fach; h = 1,0/1,2 m / 2 Balancierbalken; l ca. 1,6 / 1,4 m
- 1 Nestwiege, Ø ca. 1,2 m / 1 Balancierbalken mit Netzaufgang
- 1 Drehbarer Balancierbalken mit Halteseil; l = 1,8 m



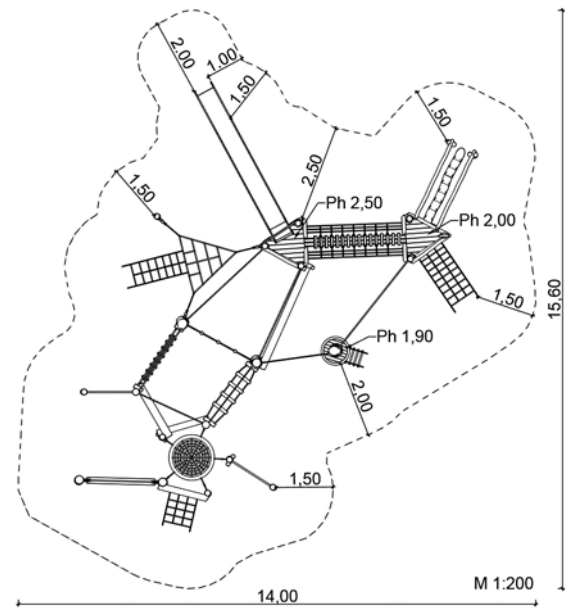



 6–12 Jahre	 2 AK à 32 h	 2,5 m
 ca. 4,2 m³	 ca. 2450 kg; gr. Teil ca. 300 kg	 ab 5



5.18.2.13 Kletterwald »Eule«

Lieferumfang:

- 1 Spielturm 5-eckig mit geteiltem Pultdach; Ø ca. 2,0 m; Ph = 1,8 m
- 1 Senkrechter Sprossenaufgang; b ca. 1,2 m; h = 1,8 m
- 1 Kastenrutsche (Edelstahl); b = 0,5 m; h = 1,8 m  
Seitenverkleidung beidseitig der Rutsche
- 1 Dschungelbrücke; l = 3,0 m; b = 0,8 m (Netze blau)
- 1 Endgestell; b = 1,2 m; Ph = 1,7 m
- 9 Kletterpfähle; h = 2,0 - 5,0 m  
bis max. h = 1,45 m bekletterbar
- 1 Dreiecksnetz; 1,1/1,8/2,05 m; MW 30/30 cm (blau)
- 2 Dreiecksnetze; 2,5/2,5/2,5 m; MW 30/30 cm (blau)
- 10 Hangel- bzw. Halteseile; Ø ca. 18 mm; l = 2,0 - 3,6 m (blau)
- 6 Balancierseile; Ø ca. 24 mm; l = 2,0 - 3,6 m (blau)
- 1 Balanciertau; Ø = 15 cm; l = 3,35 m
- 1 Hangelgirlande; l = 2,5 m (blau)
- 2 Balancierstege; l = 3,0 m; b = 0,2 m (Seile blau)
- 1 Balancierbalken; l = 3,5 m



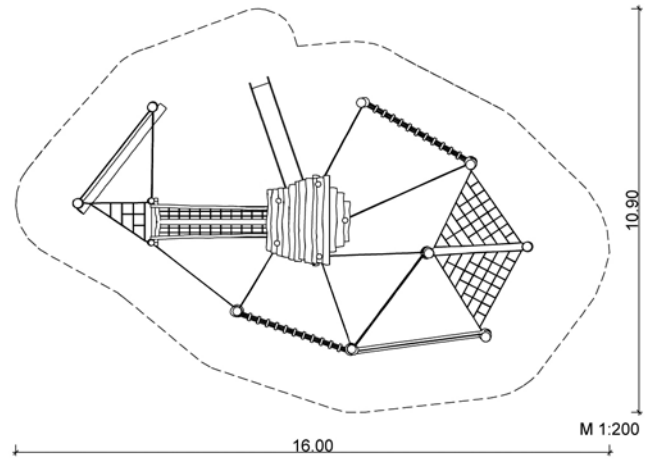



 6-12 Jahre	 2 AK à 27 h	 2,85 m
 ca. 4,4 m³	 ca. 2900 kg; gr. Teil ca. 600 kg	 ab 5



## 5.18.38.3 Kletterwald »Flexi 4«

## Lieferumfang:

- 1 Spielturm 3-eckig mit Spitzdach; 1,3/1,3/1,3 m; Ph = 2,0 m mit Seitenverkleidungen; 1 Fenster mit Edelstahlgitter
  - 1 Kletterstange (Edelstahl); h = 2,5 m
  - 1 Senkrechter Sprossenaufgang; b ca. 1,3 m; h = 2,0 m
  - 1 Balancierbrücke; l = 2,5 m; b = 0,8 m (Seile blau)
  - 1 Spielturm 3-eckig; 1,2/1,2/1,2 m; Ph = 1,8 m
  - 1 Schräger Netzaufgang; 0,6 x 2,4 m; MW 30/30 cm (blau)
  - 1 Kastenrutsche (Edelstahl); b = 0,5 m; h = 1,8 m
  - 1 Balancierseil mit Hangelseilen; l = 3,0 m (blau)
  - 1 Ausguck; h = 3,5 m; Podestfläche  $\varnothing$  ca. 0,75 m; Ph = 1,9 m
  - 1 Balancierseil mit Halteseil; l = 2,0 m (blau)
  - 1 Seil-Netz-Aufstieg; l = 2,5 m (blau)
  - 2 Kletterpfähle; h = 2,5 m und 3,0 m
  - 1 Dreiecksnetz; 2,5/2,5/2,5 m; MW 30/30 cm (blau)
  - 1 Pfosten; h = 2,8 m
  - 1 Schwebende Hölzer; l = 2,5 m (Seile blau)
  - 1 Balancierseil mit Halteseil; l = 2,5 m (blau)
- farbige Gestaltung optional



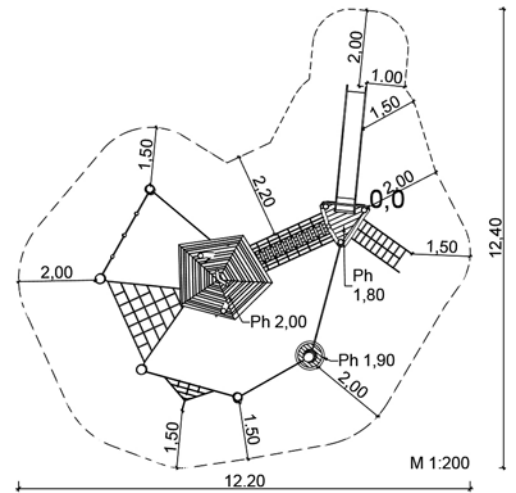



 6–12 Jahre	 2 AK à 19 h	 2,45 m
 ca. 2,6 m <sup>3</sup>	 ca. 1718 kg; gr. Teil ca. 550 kg	 ab 5



5.18.38.1 Kletterwald »Flexi 2 – Amazonas«

Lieferumfang:

- 1 Spielturm 3-eckig mit Spitzdach; 1,3/1,3/1,3 m; Ph = 2,0 m mit Seitenverkleidungen; 1 Fenster mit Edelstahlgitter
- 1 Kletterstange (Edelstahl); h = 2,5 m
- 1 Senkrechter Sprossenaufgang; b ca. 1,3 m; h = 2,0 m
- 1 Balancierbrücke; l = 2,5 m; b = 0,8 m (Seile schwarz)
- 1 Spielturm 3-eckig; 1,2/1,2/1,2 m; Ph = 1,8 m
- 1 Kastenrutsche (Edelstahl); b = 0,5 m; h = 1,8 m
- 1 Schräger Netzaufgang; 0,6 x 2,4 m; MW 30/30 cm (schwarz)
- 1 Balancierseil mit Hängeseilen; l = 3,0 m (schwarz)
- 1 Ausguck; h = 3,5 m; Podestfläche ø ca. 0,75 m; Ph = 1,9 m
- 3 Balancierseile mit Halteseil; l = 2,0 m / 2,2 m / 2,5 m (schwarz)
- 1 Seil-Netz-Aufstieg; l = 2,5 m (schwarz)
- 2 Kletterpfähle; h = 2,5/3,0 m
- 2 Dreiecksnetze; 2,5/2,5/2,5 m; MW 30/30 cm (schwarz)
- 1 Pfosten mit Auftritt; h = 2,8 m / 1 Pfosten; h = 2,6 m
- 1 Ausguck; h = 3,3 m; Podestfl. ø = 0,75 m; Ph = 1,9 m
- 1 Seiltraverse; l = 2,5 m / 1 Hangelgirlande; l = 2,5 m (schwarz)
- 1 Balanciertau mit Halteseil (schwarz); l = 2,5 m
- 1 Schwebende Hölzer; l = 2,5 m (Seile schwarz) farbig gestaltet



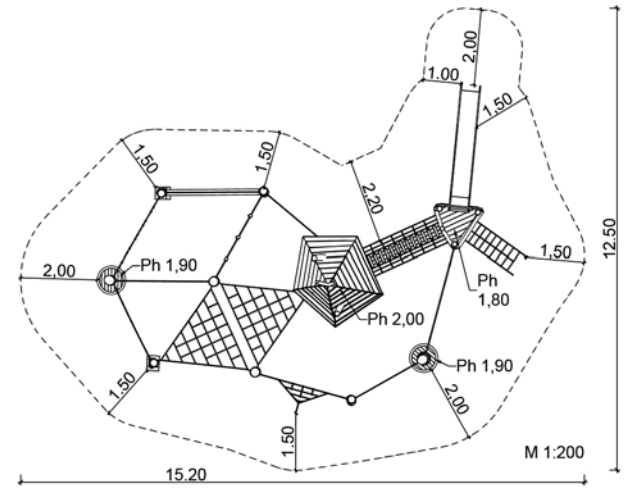



 6–12 Jahre	 2 AK à 24 h	 2,9 m
 ca. 3,6 m³	 ca. 2205 kg; gr. Teil ca. 550 kg	 ab 5



## 5.37.9.3 Spielschiff »Vespucci«

## Lieferumfang:

- 1 Spielturm 4-eckig; 2,0/1,5 x 1,2 m; Ph = 1,0 m
- 1 Senkrechter Sprossenaufgang; b = 1,2 m; h = 1,2 m
- 1 Schräger Kletteraufgang mit Halteseil (blau); b = 1,0 m; h = 1,0 m
- 1 Anbau-Spielturm 4-eckig; 1,5/1,0 x 1,0 m; Ph = 1,5 m
- 1 Schräger Netzaufgang; 0,6 x 2,25 m; MW 30/25 cm (blau)
- 1 Senkrechter Sprossenaufgang; b = 1,0 m; h = 1,5 m
- 1 Bug 3-eckig; 1,0/1,5/1,5 m; Ph = 1,5 - 1,7 m
- 1 Seitenwand mit 1 Bullauge
- 1 Dschungelbrücke; l = 1,5 m; b = 0,8 m (Netze blau)
- 1 Spielturm 4-eckig mit Pultdach; 2,0/1,0 x 1,5 m; Ph = 1,5 m
- 2 Pfosten schräg gestellt
- 1 Fahne; 1 Steuerrad; 1 Guckrohr
- 1 Kletterwand; b = 1,5/1,8 m; h = 2,3 m
- 1 Strickleiter schräg; l = 1,5 m (Seile blau)
- 1 Kastenrutsche (Edelstahl); b = 0,5 m; h = 1,5 m  
beidseitig Seitenverkleidung  
farbig gestaltet



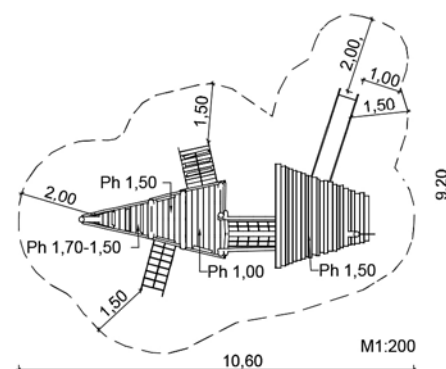

 3-6 Jahre	 2 AK à 17 h	 1,5 m
 ca. 1,5 m <sup>3</sup>	 ca. 1750 kg; gr. Teil ca. 600 kg	 ab 5



## 5.37.40 Spielschiff »Cadamosto«

## Lieferumfang:

- 1 Schiffsbug 3-eckig; ca. 2,5/2,5/1,9 m; Ph = 1,5 m  
geschlossene Beklankung mit Einstiegsöffnungen und Bullauge
- 1 Liegenetz (blau); 1 Guckrohr
- 1 Mittelschiff 4-eckig; ca. 1,9 x 2,0 m; Ph = 1,2 m
- 1 Kletterwand; b ca. 1,0 m; h = 1,2 m mit Klettergriffen »Meerestiere«
- 2 Senkrechte Sprossenaufgänge; b = 1,0/1,2m; h = 1,2 m
- 1 Mast mit Segel; h ca. 6,0 m; mit Skulptur Papagei und Fahne
- 1 Treppe; b ca. 0,7 m; h = 0,6 m
- 1 Heck; 2,0 x 2,0/1,5 m; Ph = 1,8 m; geschlossene Beplankung  
mit Einstiegsöffnungen und Bullaugen
- 1 Steuerrad / 1 Ruder mit Loch - Kletterwand; ca. 0,5/1,0 m; h = 1,8 m
- 1 Kletterwand; b ca. 1,0 m; h = 1,8 m mit Klettergriffen »Meerestiere«
- 1 Senkrechter Sprossenaufgang; b = 1,0 m; h = 1,8 m
- 1 Kastenrutsche (Edelstahl); b = 0,5 m; h = 1,8 m
- 1 Balanciertau mit Halteseil (blau); l = 2,0 m
- 1 Pfosten gestaltet als »Anker« / 3 Kletterpfähle; h ca. 2,5 - 2,6 m
- 1 Dreiecknetz mit schrägem Netzaufgang; ca. 2,5/2,5/2,5 m; MW 30/30 cm (blau)
- 1 Balancierbalken mit Halteseil (blau); l ca. 2,4 m
- 1 Balancierseil mit Halteseil; l = 2,5 m (blau) / 4 Abspannseile (blau)  
farbig gestaltet



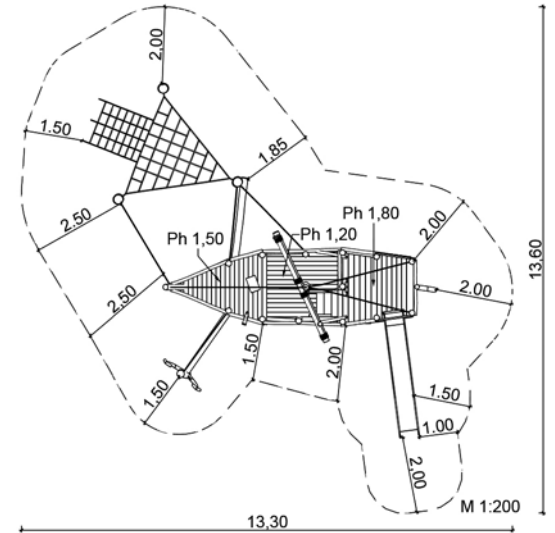



 3-12 Jahre	 2 AK à 25 h	2,0 m
 ca. 2,8 m³	 ca. 3250 kg; gr. Teil ca. 900 kg	ab 5



## 5.37.23.4 Spielschiff »Kleine Arche 3«

## Lieferumfang:

- 1 Spielturm »Bug« 3-eckig; 1,2/1,6/1,2 m
- 2 Seitenwände mit 1 Bullauge
- 1 Liegenetz 3-eckig; ca. 0,95/1,15/0,95 m; MW 10/10 cm
- 1 Spielturm »Heck« 4-eckig; 1,1 x 1,6/0,9 m; Ph = 0,9 m
- 3 Seitenwände mit 1 Bullauge unterhalb des Podestes
- 1 Seitenwand mit 2 Bullaugen; l = 2,0 m; h = 1,2 m
- 1 Satteldach; 2,3 x 1,7 m; h = 2,55 m
- 1 Skulptur »Giraffe«; h = 3,0 m
- 1 Schräger Kletteraufgang mit Halteseil (blau); b = 0,7 m; h = 0,9 m
- 1 Schräger Netzaufgang; 0,6 x 1,2 m; MW 30/30 cm (blau)
- 1 Kastenrutsche (Edelstahl); b = 0,5 m; h = 0,9 m
- 1 Rampe; l = 1,25 m; b = 1,45 m
- 1 Schild »Arche Noah«  
farbig gestaltet

 3-6 Jahre	 2 AK à 12 h	 0,9 m
 ca. 1,1 m <sup>3</sup>	 ca. 1000 kg; gr. Teil ca. 850 kg	 ab 3

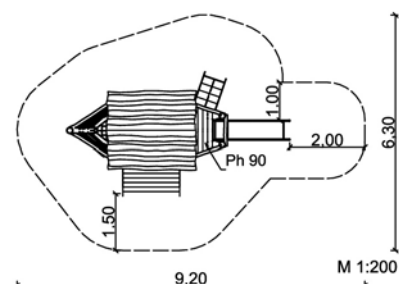









### 5.43 Spielschiff »Arche Noah«

#### Lieferumfang:

- 1 Schiffsheck 4-eckig; 1,25 x 2,0 m; Ph = 0,4/1,8 m  
geschlossene Beklankung mit Einstiegsöffnung, 3 Fenster und 3 Schilder
  - 1 Schiffsbug 3-eckig; 2,0/2,0/2,0 m; Ph = 1,5 m  
geschlossene Beklankung unten, Seitenwände oben
  - 1 Fenster mit Skulptur »Giraffenhals«; Ø ca. 20 cm; h ca. 3,0 m
  - 1 Bugmast; Ø ca. 20 cm; h ca. 3,0 m mit angeschnittener Schlange
  - 1 Schräger Netzaufgang; 0,75/1,1 x 2,1 m; MW 25/30 cm (rot)
  - 1 Senkrechter Netzaufgang; ca. 0,6/0,7 x 0,9 m (rot)
  - 1 Mast mit Zwiesel; Ø ca. 20 cm; h ca. 5,0 m  
mit Applikation »Regenbogen« und Skulptur »Tauben«; Ø ca. 20 cm; h ca. 40 cm
  - 1 Holzbrücke, leicht gebogen; l = 1,65 m; b = 0,9 m; beidseitig mit Seitenwand
  - 1 Seitenwand; ca. 1,65 x 2,35 m; geschlossene Beklankung unten, Seitenwände oben
  - 2 Fenster; 1 Fenster mit Skulptur »Schweinekopf«; Ø ca. 35 cm; b ca. 20 cm
  - 1 Kastenrutsche (Edelstahl, bunt); b = 0,5 m; h = 1,5 m
  - 1 Skulptur »Affe«; Ø ca. 30 cm; h ca. 50 cm
- farbig gestaltet

 3–12 Jahre	 2 AK à 10 h	 1,8 m
 5 BA + 0,2 m <sup>3</sup>	 ca. 2045 kg; gr. Teil ca. 750 kg	 ab 5

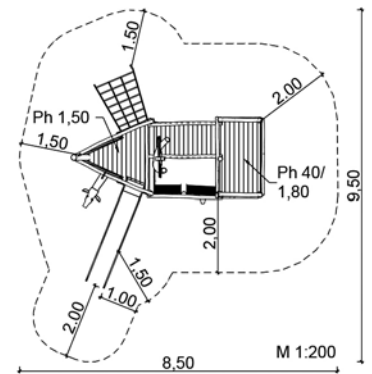







## 5.22.1.5 Gestrandetes Piratenschiff »Bug«

## Lieferumfang:

- 1 Bug; l ca. 4,4 m; b ca. 2,5 m; h ca. 3,7 m
- Aufstiegsrampe bis Ph = 1,8 m
- 1 Podestebene 3-eckig; ca. 1,5/1,0/1,0 m
- Teilweise Seitenverkleidung
- 2 Öffnungen ins Buginnere
- 2 Öffnungen zur Podestebene
- Umlaufende Seitenwand und fester Handlauf als Reling
- 1 Seilhandlauf zur Bugspitze (blau)
- 1 Klettertau; l = 2,85 m (blau)
- 1 Schräger Netzaufgang trapezförmig; 1,0/2,0 x 3,0 m  
MW 25/25 cm oben; MW 25/50 cm unten (blau)
- 1 Steuerrad mit Pfosten
- farbig gestaltet

optional: Galionsfigur »Meerjungfrau«



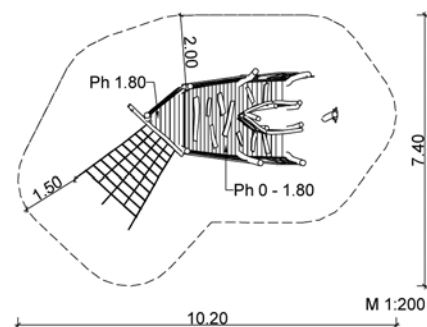



 3–12 Jahre	 2 AK à 12 h	 1,8 m
 ca. 2,2 m <sup>3</sup>	 ca. 975 kg; gr. Teil ca. 900 kg	 ab 5



## 5.22.2.5 Gestrandetes Piratenschiff »Mastkorb«

## Lieferumfang:

- 1 Mastkorb; Gestell aus 3 Pfosten; h max. 5,4 m  
eingebauter Netzkorb (Netz blau); Ø ca. 0,9 m; h = 1,0 m
- 1 Einstiegsöffnung
- 1 Schräger Netzaufgang trapezförmig; 1,0/1,5 x 3,0 m  
MW 25/25 cm oben; 25/37 cm unten (blau)
- 1 Skulptur »Totenkopf«
- 1 Segel (zerfetzt) mit Querholz
- 1 Piratenfahne

 6–12 Jahre	 2 AK à 6 h	 2,5 m
 ca. 0,7 m <sup>3</sup>	 ca. 420 kg; gr. Teil ca. 400 kg	 ab 5

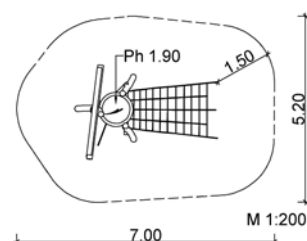







## 5.22.3.5 Gestrandetes Piratenschiff »Heck«

## Lieferumfang:

- 1 Heck; l ca. 3,5 m; b ca. 2,5 m
- Aufstiegsrampe von Ph = 0,6 auf 1,5 m
- teilweise Seitenverkleidung
- 1 Seite mit aufgesetzten Klettergriffen
- 2 Einstiegsöffnungen
- 1 Schräger Kletteraufgang mit Halteseil (blau)  
b = 1,0/1,2 m; h = 0,65 - 0,9 m
- 1 Steuerhaus mit Satteldach; ca. 1,4 x 1,6 m
- 1 Steuerrad
- 1 Anbau-Spielturm; ca. 1,5/1,0 x 1,0 m; Ph = 1,5 m
- 1 Kastenrutsche (Edelstahl); h = 1,5 m; b = 0,5 m
- Seitenverkleidung beidseitig der Rutsche
- farbig gestaltet

optional: Skulpturen »Möwe«

 3–12 Jahre	 2 AK à 15 h	 1,5 m
 ca. 1,6 m <sup>3</sup>	 ca. 1580 kg; gr. Teil ca. 650 kg	 ab 5

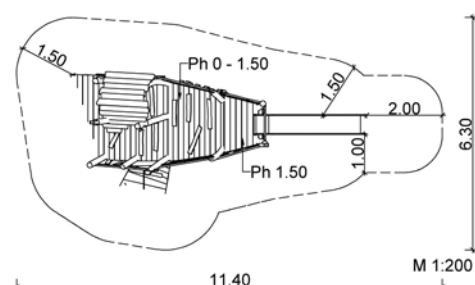









5.37.39 Forschungsschiff »Explorer«

Lieferumfang:

- 1 Bug 3-eckig; ca. 1,4 x 1,4 x 1,25 m; Ph = 1,7 m
- 2 Bullaugen; 1 Guckrohr ; 1 Eingebaute Sitzbank (innen)
- 1 Dreiecksnetz (innen); ca. 1,2/1,5/1,5 m; MW 30/30 cm (blau)
- 1 Anbauspielturm; ca. 1,25/2,3 x 1,5 m; Ph = 1,5 m
- 1 Aufstiegspodest; 2 Sprossenaufgänge
- 1 Spielturm »Brücke« mit Pultdach; ca. 0,9 x 1,2 m; Ph = 1,75 m
- Seitenverkleidung; Fensterverkleidung mit Edelstahlgittern
- 1 Steuerrad; 1 Steuerhebel; 1 Memory; 1 Sprechanlage
- 2 Applikationen »Rettungsring«, »Kompass«
- 1 Heck; ca. 7,5 m mit eingebaute Sitzbank
- 2 Bactische;  $\varnothing = 0,7$  m; h = 0,3 m / 0,4 m
- 1 Ausladekran mit festem Sandaufzug
- umlaufende Seitenwände, Geländer und Brüstung aus Edelstahl farbiger gestaltet

optional: Dachaufbauten wie Radar und Satellitenschüssel



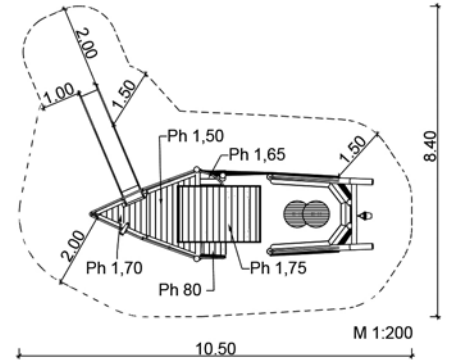



 3-12 Jahre	 2 AK à 20 h	 1,75 m
 ca. 1,7 m <sup>3</sup>	 ca. 1765 kg, gr. Teil ca. 550 kg	 ab 5



### 5.26.13 Spielanlage »Leuchtturm«

#### Lieferumfang:

- 1 Spielturm 6-eckig mit Spitzdach;  $\emptyset$  (gesamt) ca. 2,5m  
geteilte Podestebenen trapezförmig  
ca. 2,4/1,1 x 1,3 m; Ph = 0,5/1,5/2,5 m  
umlaufende Seitenwandverkleidung  
teilweise aus Schutznetz (natur) und Robinienholz  
mit Einöfnungsöffnungen und Fenster (rund)
- 1 Schräger Kletteraufgang; b = 1,0 m, h = 0,5 m
- 1 Kletterstange mit Bogen (Edelstahl) für Ph = 2,5 m  
farbig gestaltet



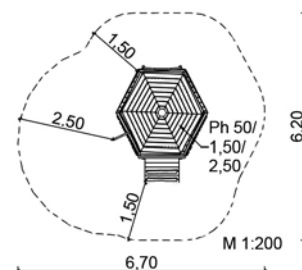



 6–12 Jahre	 2 AK à 10 h	 2,5 m
 1,3 m <sup>3</sup>	 ca. 1160 kg; gr. Teil ca. 1100 kg	 ab 5



### 5.84 Spielanlage »Karpfen Konrad«

**Lieferumfang:**





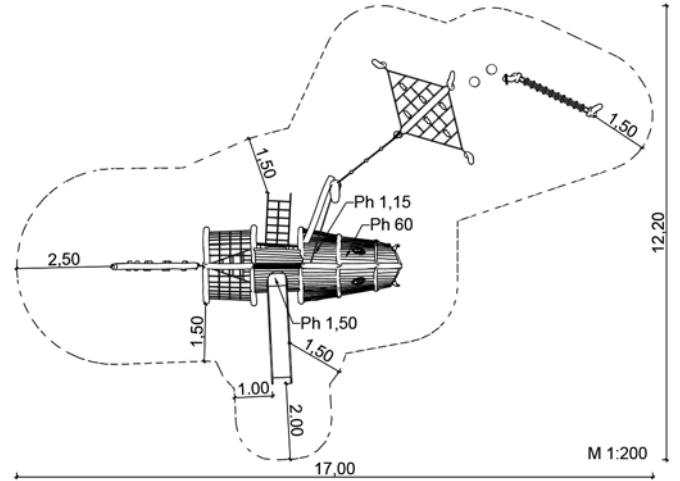

- 1 Fischkopf; l ca. 2,7 m; b ca. 2,0 m; h ca. 2,5 m; geschl. Seitenwand
- 2 Podeste (innen) 1,0 x 2,0 m; Ph = 0,6/1,15 m
- 2 Fischaugen aus Acrylglas d ca. 30 cm
- 2 Seitenflossen aus Gummigurt (schwarz)
- 1 Fischkörper; l ca. 2,5 m; b ca. 2,0 m; h ca. 2,5 m
- 1 Podest 1,0 x 2,0 m; Ph = 1,5 m
- 1 Kastenrutsche (Edelstahl); b = 0,5 m; h = 1,5 m
- 1 Schräger Netzaufgang; 0,6 x 2,1 m; MW 30/30 cm (grün)
- 2 Kletternetze; ca. 1,1 x 2,1 m; MW 30/30 cm (grün)
- 1 Dreiecknetz; ca. 1,6/1,6/1,35 m; MW 30/30 cm (grün)
- 1 Rückenflosse aus Gummigurt (schwarz)
- 1 Schwanzflosse gestaltet als Kletterwand; l ca. 2,5 m; h ca. 2,5 m
- 1 Balancierbalken mit Halteseil (grün); l ca. 2,0 m
- 1 Schwebende Hölzer, l = 2,0 m (Seile grün)
- 2 Dreiecknetz mit Fischen; 1,8/1,8/1,8 m; MW 30/30 cm (grün)
- 1 Balanciersteg; l = 2,0 m / 2 Poller; h = 0,4 m
- 1 Kletterpfahl; h = 3,0 m / 1 Stelze; h = 2,0 m
- 5 Grashalmpfosten; h = 1,5 - 2,7 m / 2 Skulpturen Fisch als Applikation farbig gestaltet

 6-12 Jahre	 2 AK à 25 h	 2,5 m
 ca. 3,2 m³	 ca. 2000 kg; gr. Teil ca. 1000 kg	 ab 5



**5.775.1 Spielanlage »Tintenfisch Paula«**
**Lieferumfang:**

- 1 Spielturm 8-eckig; Ø ca. 2,5 m; Ph = 2,0 m  
mit rundem Dach als »Krakenkopf« und aufgesetzten Augen
- 1 Muscheltreppe; h (gesamt) = 2,0 m
- 1 Schräger Sprossenaufgang; b = 0,7 m; h = 1,1 m
- 1 Muschelpodest; ca. 1,2 x 0,95 m; Ph = 1,1 m  
mit verlängerten Pfosten und Seilhandlauf (blau)
- 1 Schräger Sprossenaufgang; b = 0,7 m; h = 0,9 m mit Seilhandlauf (blau)
- 1 Schräger Netzaufgang; ca. 0,75 x 3,6 m; MW 25/25 cm (blau)
- 1 Kastenrutsche (Edelstahl); b = 0,5 m; h = 2,0 m
- 1 Strickleiter - schräg; l = 2,0 m; b = 0,45 m (Seile blau)
- 1 Hangelgirlande; l = 3,0 m (blau)
- 1 Kletterpfahl; h = 2,8 m
- 1 Kletterlabyrinth 5-teilig (Seile blau)
- 1 Balancierseil mit Halteseil; l ca. 3,0 m und  
schrägem Netzaufgang; 0,9 x 1,75 m; MW 30/30 cm (blau)
- 1 Kletterpfahl; h = 3,2 m
- 1 Kletterstange mit Bogen; h = 2,7 m  
farbig gestaltet

 6–12 Jahre	 2 AK à 30 h	 3,0 m
 ca. 2,8 m³	 ca. 2500 kg; gr. Teil ca. 1100 kg	 ab 5

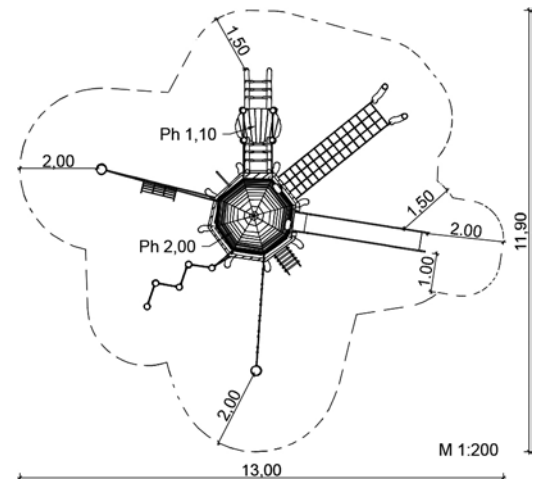



### Dachformen



Pultdach



offenes Dach



Satteldach



kaputtes Dach



Spitzdach



Zipfeldach

weitere Formen auf Anfrage

### Fensterformen



offenes Fenster



Fenster mit Fensterkreuz



Fenster mit Edelstahlgitter



Bullauge



Luke

#### 5.01.4 Spielturm 3-eckig

Seitenlänge: 1,0 – 2,0 m  
Podesthöhe: max. 3,0 m



#### 5.01.1 Spielturm 4-eckig

Seitenlänge: 1,0 – 2,5 m  
Podesthöhe: max. 3,0 m



#### 5.01.2 Spielturm 5-eckig

Durchmesser: 2,0 – 2,5 m  
Podesthöhe: max. 3,0 m



#### 5.01.3 Spielturm 6-eckig

Durchmesser: 2,0 – 2,5 m  
Podesthöhe: max. 3,0 m



Bitte genaue Maße angeben.





### 5.06 Senkrechter Sprossenaufgang

Breite: 0,6 – 1,5 m  
 Höhe: 0,6 – max. 3,0 m  
 2 Haltegriffe



### 5.07 Sprossenaufgang

Breite: 0,8 m (Standard)  
 auch 0,6 – 1,5 m  
 Höhe: 0,8 – 3,0 m



### 5.07.1 Knüppelaufstieg

Breite: 0,8 m (Standard)  
 0,6 – 1,5 m  
 Höhe: 0,8 – 3,0 m



### 5.08 Treppe

Breite: 0,8 m  
 Höhe: 0,6 – max. 2,0 m



### 5.09 Baumstammtreppe

Breite (gesamt): 0,8 m  
 Höhe: 0,6 – 3,0 m



### 5.010 Schräger Kletteraufgang

Breite: 0,6 / 0,8 / 1,0 / 1,2 m  
 Höhe: 0,5 – 3,0 m  
 1 Halteseil, an beiden Enden fixiert



Bitte genaue Maße angeben.



### 5.02 Schräger Netzaufgang

Breite: 0,75 – 2,25 m; MW 25/25 cm  
 0,6 – 2,1 m; MW 30/30 cm  
 Höhe: 1,0 – 3,0 m



### 5.036 Strickleiter

Breite: 0,45 m  
 Höhe letzte Kletterhilfe:  
 max. 3,0 m



### 5.014.1 Kletterstange mit Bogen

Höhe: 1,5 – 3,7 m

alternativ:  
 5.014.2 Kletterstange gerade



### 5.014.3 Schräge Kletterstangen

Breite: 0,5 m  
 Höhe: max. 3,0 m



### 5.014.4 Spiralkletterstange mit Bogen

Durchmesser: 0,23 cm  
 Höhe: 2,2 – 3,7 m



Bitte genaue Maße angeben.

### 5.010.4 Schräger Klettergurtaufgang

Breite: max. 1,0 m  
 Höhe: 0,6 – 2,0 m





**5.035 Klettertau**

Höhe letzte Kletterhilfe: max. 3,0 m



**5.027 Seitenwand**

Länge: 0,8 - 1,3 m  
Höhe: 0,8 m bis 1,3 m



**5.028 Kletterwand**

Breite: 1,0 - 2,5 m  
Höhe: 2,3 - 3,5 m  
mit Einstiegsöffnung



**5.028.7 Klettergurtwand**

Breite: max. 1,0 m  
Höhe: 1,0 - 3,0 m



**5.029 Maltafel**

Breite: max. 1,5 m



**5.034 Sitzbank**

Breite: ca. 0,25 m  
Höhe: 0,3 m



**5.041 Tresen**

Breite: ca. 0,25 m  
Höhe: 0,6 m / 0,8 m



Bitte genaue Maße angeben.



### 5.019 Wackelbrücke

Länge: 2,0 – 4,0 m  
Breite: 0,4 / 0,8 m



### 5.020 Seil-Netz-Brücke

Länge: 2,0 – 4,0 m  
Breite: 0,4 / 0,8 m



#### 5.020.1 Balancierbrücke

Länge: 2,0 – 5,0 m  
Breite (gesamt): ca. 0,8 m  
Breite (Lauffläche): 0,3 m



#### 5.020.2 Bogenbrücke

Länge: 2,5 – 3,0 m  
Breite: 0,8 m



#### 5.020.4 Treppenbrücke

Länge: 2,0 – 4,0 m  
Breite (gesamt): ca. 0,8 m  
Breite (Lauffläche): 0,4 m  
Höhendiff.: 0 – 1,0 m



*Hinweis: Bei Längen über 3,0 m, Pfostenschuhen und Endgestellen sind Aussteifungen notwendig.*

*Bitte genaue Maße angeben.*

#### 5.021 Dschungelbrücke

Länge: 2,0 – 4,0 m  
Breite: ca. 0,8 m  
Laufseil: Ø 15 cm



*Hinweis: Bei Längen über 3,0 m, Pfostenschuhen und Endgestellen sind Aussteifungen notwendig.*



### 5.021.1 Schluchtenbrücke

Länge: 2,0 – 3,0 m  
 Breite: ca. 0,8 m  
 Laufseil: Ø 15 cm

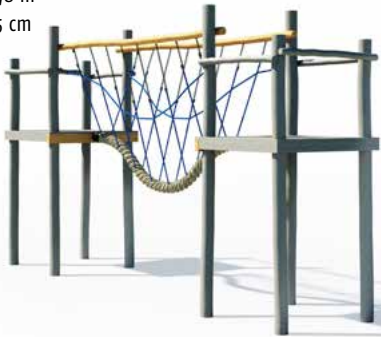

### 5.021.2 Seil-Ketten-Brücke

Länge: 2,0 – 6,0 m  
 Breite: ca. 0,8 m  
 Laufkette (Edelstahl): Ø 6 mm



### 5.020.5 Seil-Netz-Gurtbrücke

Länge: 2,0 – 5,0 m  
 Breite (gesamt): 0,8 m  
 Breite (Lauffläche): 0,6 m



### 5.022.6 Gurtbrücke gerade

Länge: 2,0 – 5,0 m  
 Breite: 0,8 m



### 5.022.7 Bogen-Gurtbrücke

Länge: 2,0 – 4,0 m  
 Breite: 0,8 m



### 5.022.8 Gurtbrücke durchhängend

Länge: 2,0 – 5,0 m  
 Breite: 0,8 m



Bitte genaue Maße angeben.



### 5.024 Netztunnel

Länge: 1,0 – 4,0 m  
Breite: 0,8 m  
Höhe: 0,8 m



### 5.024.4 Kriechröhre

Durchmesser: 0,8 m  
Länge: 1,5 – 3,0 m



### 5.022.2 Fester Holzsteg

Länge: max. 3,0 m  
Breite: 0,8 m



alternativ: 5.022 feste Rundholzbrücke

### 5.022.3 Wellensteg

Länge: max. 4,0 m  
Breite: 0,8 m



### 5.023 Kettenbrücke mit Durchtrittschutz

Länge: 2,0 – 4,0 m  
Breite: 0,8 m



Bitte genaue Maße angeben.

### 5.026 Endgestell

Breite: 1,2 m  
Höhe (Auftritt): 0,4 m





**5.025** senkrechter Netztunnel

Länge: 0,8 m  
 Breite: 0,8 m  
 Höhe: 1,5 - 3,0 m



*Hinweis: In der Podestebene ist eine Absturzsicherung erforderlich.*

**5.025.1** senkrechter Netztunnel abgestuft

Länge: 1,1 m  
 Breite: 0,6 m  
 Höhe: 1,5 - 3,0 m  
 Netzebenen: 0,6 x 0,5 m  
 Höhendifferenz: 50 - 60 cm



*Hinweis: In der Podestebene ist eine Absturzsicherung erforderlich.*

**5.03** Kletternetzwand

Breite: 2,6 m  
 Höhe: 2,25 m



**5.04** Spinnen-Kletternetzwand

Breite: 2,5 m  
 Höhe: 2,5 m



**5.018** Kletterpfähle mit Flächennetz

1 Dreiecksnetz  
 3,0/3,0/3,0 m  
 2 Kletterpfähle  
 h = 2,0 (5.018.200)  
 h = 3,0 (5.018.300)



*Bitte genaue Maße angeben.*

**5.05** Anbau-Hängematte

Länge: 3,7 m



*optional: Hängemattensicherung zur Begrenzung des Schwingbereiches*



### Kastenrutsche

Einsatzmöglichkeiten:

Anbaurutsche

Hangrutsche

Breite: 0,5 m / 1,0 m

Höhe: 0,59 – 2,5 m (Normalausführung) / Anbaurutsche

> 2,5 – 3,0 m (erhöhte Seitenwange) / Anbaurutsche

über 2,5 m (Normalausführung) / Hangrutsche



### Kastenwellenrutsche

Einsatzmöglichkeiten:

Anbaurutsche

Hangrutsche

Breite: 0,5 m / 1,0 m

Höhe: 1,2 – 2,5 m (Normalausführung) / Anbaurutsche

> 2,5 – 3,0 m (erhöhte Seitenwange) / Anbaurutsche

über 2,5 m (Normalausführung) / Hangrutsche



### Kastenrutsche (behindertengerecht)

Einsatzmöglichkeiten:

Anbaurutsche

Hangrutsche

Breite: 0,5 m / 1,0 m

Höhe: 1,2 – 2,5 m (Normalausführung) / Anbaurutsche

> 2,5 – 3,0 m (erhöhte Seitenwange) / Anbaurutsche

über 2,5 m (Normalausführung) / Hangrutsche







### Muldenrutsche / Muldenkurvenrutsche

Einsatzmöglichkeiten:

Anbaurutsche  
Hangrutsche

Breite: 0,5 m / 0,65 m

Höhe: 1,2 – 2,5 m (Normalausführung) / Anbaurutsche

> 2,5 – 3,0 m (erhöhte Seitenwange) / Anbaurutsche

über 2,5 m (Normalausführung) / Hangrutsche

Rechts- und/oder Linkskurve: 30° / 45° / 60° / 90°

*Hinweis: Beispielhafte Darstellung (endgültige Ausführung ist abhängig von der Größe und vom Hersteller).*



### Röhrenrutsche

Einsatzmöglichkeiten:

Anbaurutsche  
Hangrutsche

Durchmesser (innen): 0,75 m

Höhe: ab 1,5 m



### Röhrenkurvenrutsche

Einsatzmöglichkeiten:

Anbaurutsche  
Hangrutsche

Durchmesser (innen): 0,75 m

Höhe: ab 1,5 m

Rechts- und/oder Linkskurve: 30° / 45° / 60° / 90°

*alternativ: Röhrenwendelrutsche / Anbaurutsche  
Höhe: ab 3,6 m, Kurve: ab 270°*

*Hinweis: Beispielhafte Darstellung (endgültige Ausführung ist abhängig von der Größe und vom Hersteller)*





# Spielmobile, Skulpturen und Sinnspele

Spielmobile und Spielskulpturen sind kunsthandwerkliche Erzeugnisse unserer Bildhauerwerkstatt. Sie können frei platziert sein, auf Zaunpfosten sitzen oder in Buddelkästen stehen. Die Kinder beklettern sie oder beziehen sie in ihr Rollenspiel ein. Bei Spielskulpturen im Besonderen lässt sich beobachten, dass sie zu Fantasiegefährten der Kinder werden. Außerdem können sie das Naturverständnis von Kindern bereichern und thematisch zur Wertevermittlung beitragen. Spielmobile und Spielskulpturen geben durch ihre besondere Ausdruckskraft jedem Spielplatz eine eigene Identität. Die Förderung der Sinne gehört zur Elementarpädagogik. Alle Sinne vermitteln augenblickliche Zustände, die im Gedächtnis gespeichert werden und Lernprozesse fördern.

---

## TECHNISCHE DETAILS

### KLEINE MOBILE

aus natürlichen Robinienrundhölzern  
Ø ca. 15 – 40 cm, entsplintet, geschliffen und lasiert bzw. besäumte Robinien-schnittware, gehobelt und lasiert  
**Kanthölzer** 6 x 6 cm bzw. 6 x 12 cm  
**Rundstäbe** Ø 3,5 cm

### GROSSE MOBILE/SINNSPIELE

**Pfosten** Ø ca. 15 cm  
**Streben** Ø ca. 10 cm  
**Sprossen** Ø ca. 8 cm  
aus natürlichen Robinienrundhölzern  
entsplintet, geschliffen und lasiert

**Podeste** aus Robinien-schnittware  
ca. 2,8 cm stark,  
Oberfläche rutschhemmend rau,  
Kanten gerundet, lasiert

**Seiten- und Dachbretter**, aus  
Robinien-schnittware, ca. 2,2 cm stark,  
gehobelt und lasiert

**Rutschen** aus Edelstahl 2,5 mm  
(b = 0,5 m) bzw. 3 mm (b = 1,0 m) stark

**Lenkräder** aus beschichteter Holz-  
werkstoffplatte, Ø ca. 30 cm

### SKULPTUREN

**Tierkörper** aus Robinien- oder Eichen-  
vollholz, entsplintet, geschnitzt,  
teilweise geschliffen, farbig lasiert  
Durchmesser in Abhängigkeit von  
der Skulptur;  
Befestigung durch Bodenanker;  
Fundamente nur teilweise  
erforderlich (Balancierschlange)

**Schlangenkörbe** aus Kokosmaterial  
mit Stahleinlage Ø 15 cm

**Kletternetze** aus Herkulesmaterial  
mit Stahleinlage Ø 16 mm

Die abgebildeten Skulpturen stellen  
nur eine kleine Auswahl unserer  
Produktpalette dar.

Hinweis: Der Mindestraum bei kleinen  
Spielmobilen und Spielskulpturen unter  
0,6 m versteht sich als Freiraum, der ein  
gutes Bespielen ermöglichen soll.

### 6.1.1 – 6.1.6 Kleine Eisenbahn

Maße (l x b x h):

- 6.1.1 Lokomotive: ca. 1,4 m x 0,4 m x 1,1 m
- 6.1.2 Bremserwagen: ca. 1,0 m x 0,4 m x 0,5 m
- 6.1.3 Speisewagen: ca. 1,0 m x 0,4 m x 0,5 m
- 6.1.4 Kesselwagen: ca. 1,0 m x 0,4 m x 0,6 m
- 6.1.5 Tender: ca. 0,8 m x 0,4 m x 0,6 m
- 6.1.6 Schiene (schmal): ca. 1,5 – 2,0 m x 0,6 m x 0,15 m

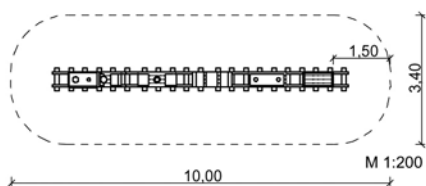

3–6 Jahre	2 AK à 4 h	0,6 m
2 BA	ca. 505 kg; gr. Teil ca. 160 kg	ab 3



### 6.6 Traktor

Maße:

- Länge: ca. 1,2 m
- Breite: ca. 0,9 m
- Höhe: ca. 1,0 m

### 6.7 Anhänger

Maße:

- Länge: ca. 1,5 m
- Breite: ca. 0,9 m
- Höhe: ca. 0,8 m

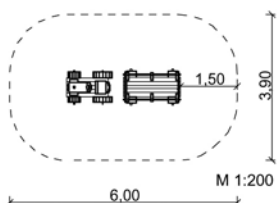

1–6 Jahre	je 2 AK à 1,5 h	0,5 m
je 2 BA	ca. 140 / 90 kg	ab 1



### 6.12 Feuerwehrauto

Maße:

- Länge: ca. 5,0 m
- Breite (gesamt): ca. 1,5 m
- Höhe (gesamt): ca. 1,55 m
- 1 Podest mit Fahrerhaus; ca. 1,3 x 1,3 m; Ph = 0,3 m
- 1 Ladefläche; ca. 1,3 x 1,8 m; Ph = 0,65 m
- 1 Leiter; b ca. 0,5 m; l ca. 3,7 m / 4 Räder (PAK-frei)
- 1 Lenkrad / 1 Armaturenbrett / 1 Sitzbank / 1 Martinshorn / 2 Scheinwerfer
- 2 Rundumleuchten / 2 Nummernschilder / 1 Glocke / 3 Spiegel farbiger gestaltet

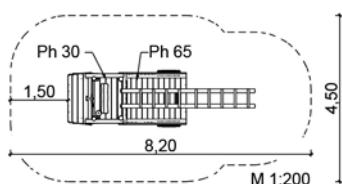

3–6 Jahre	2 AK à 4 h	0,65 m
0,35 m³	ca. 650 kg	ab 3



### 6.9.5 Passagierflugzeug »Kids Air«

#### Lieferumfang:

Länge: ca. 11,0 m

Breite (Flügelspannweite): ca. 7,0 m

Höhe: ca. 3,0 m

1 Fahrwerk (Front); b ca. 1,75 m; h ca. 1,5 - 1,7 m

1 Rumpf (Front); l ca. 5,0 m; Ph ca. 1,25 - 1,7 m

1 Propeller mit Aufschrift »KidsAir«

1 Cockpit mit Lenkrad; 4 Sitzpoller

1 Schräger Kletteraufgang (als Tragfläche)

b ca. 0,75 - 1,1 m; 1 Halteseil

1 Kastenrutsche als Tragfläche (Edelstahl); b = 0,5; h = 1,5 m

1 Seil-Netz-Brücke; b = 0,8 m; l = 2,5 m (Netze blau)

1 Rumpf (Heck); ca. 2,0 x 1,5 m; Ph ca. 1,2 - 1,3 m

Podestfl.aus Gummigurt; 1 Stickleiter; b = 0,45 m; h ca. 1,2 - 1,3 m







1 Heckausleger; ca. 1,8 x 0,9 / 1,2 m; Ph ca. 0,85 - 0,95 m

1 Heckrudder mit Bullauge

1 Schräger Sprossenaufgang; b = 0,7/0,8 m; h = 0,9 m

1 Schräges Gurtband; b ca. 0,65 m; h ca. 0,9 m

1 Schriftzug »Kids Air«

 3-12 Jahre	 je 2 AK à 20 h	 1,7 m
 ca. 1,5 m³	 ca. 2000 kg; gr. Teil ca. 700 kg	 ab 5

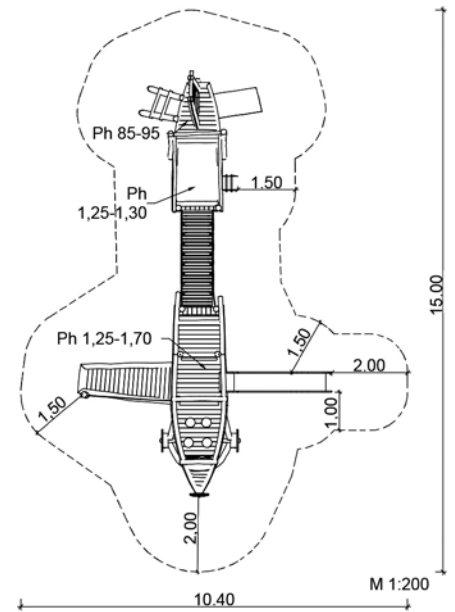

### 6.23.1.2 Kleiner Mährescher

*Lieferumfang:*

Länge (gesamt): 11,1 m

Breite (gesamt): 4,0 m

Höhe (gesamt): 3,7 m

1 Haspel; ca. 4,0 x 2,2 m mit Kletternetzen (schwarz)

1 Schrägförderer als Kletteraufgang

ca. 0,85 x 1,4 m aus Gummigurt und Netzdach (schwarz)

1 Fahrwerk; ca. 4,9 x 3,0 m; Ph = 0,8 / 1,45 / 1,6 / 1,8 m

1 Fahrerkabine mit Lenkrad, Sitzpoller und Sitzbank

1 Treppe; b = 0,45 m; h = 1,45 m

1 Strickleiter; b = 0,45 m; h = 1,8 m

1 Kletterwand; b ca. 1,75 m; h = 2,6 m







4 Räder; 2 x Ø ca. 1,5 m; 2 x Ø ca. 0,9 m (aus Holz)

diverse Netze (schwarz) und Gurtbrücken als Verbindungsstege

1 Schräge Kletterstangen (Edelstahl); b = 0,5 m; h = 1,8 m

farbige Gestaltung optional

*alternativ: 6.23.1.1 Kleiner Mährescher, mit Rutsche*

 6–12 Jahre	 2 AK à 22 h	 1,8 m
 ca. 2,2 m <sup>3</sup>	 ca. 2280 kg; gr. Teil ca. 950 kg	 ab 5

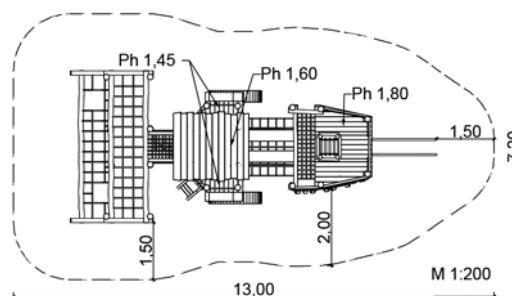

## 6.6.2 Kletter-Trecker

### Maße:

Länge: ca. 3,15 m  
 Breite (gesamt): ca. 4,0 m  
 Breite (Traktor): ca. 1,9 m  
 Höhe (gesamt): ca. 2,4 m  
 Höhe (Podest): ca. 1,2 m  
 1 Treppenaufgang  
   b = 0,45 m; h = 1,2 m  
 1 Lenkrad  
 1 Sitzpoller  
 1 Fahne  
 1 Kastenrutsche (Edelstahl)  
   b = 0,5 m; h = 1,2 m  
 1 Geschlossene Rückwand mit Fenster  
 farbig gestaltet







alternativ: 6.6.2.2 Kletter-Trecker mit Heuwagen

verbunden mit 2 Balancierbalken und 2 Halteseilen (natur)

## 6.6.2.1 Heuwagen

### Lieferumfang:

Länge: ca. 5,2 m  
 Breite (gesamt): ca. 1,8 m  
 Höhe (gesamt): ca. 3,05 m  
 1 Podest; 1,5 x 4,5 m; Ph = 0,95  
 4 Räder; Ø 1,2 m (aus Holz)  
 1 Baumstammtreppe mit beids. Geländer  
   b = 0,8 m; h = 0,95 m  
 1 Schräges Gurtband; b = 1,0 m; h ca. 1,45 m  
 1 Strohballen; 1,5 x 0,5 x 0,5 m  
 2 Eingebaute Sitzbänke  
 1 Sandaufzug, drehbar  
 1 Sandschütte, einfach  
 1 Sandrad (Edelstahl)  
 1 Backtisch  
 farbig gestaltet

 3-6 Jahre	 2 AK à 5/12 h	 1,45 m
 ca. 0,4/1,5 m³	 ca. 700/1300 kg; gr. Teil ca. 600/1000 kg	 ab 4

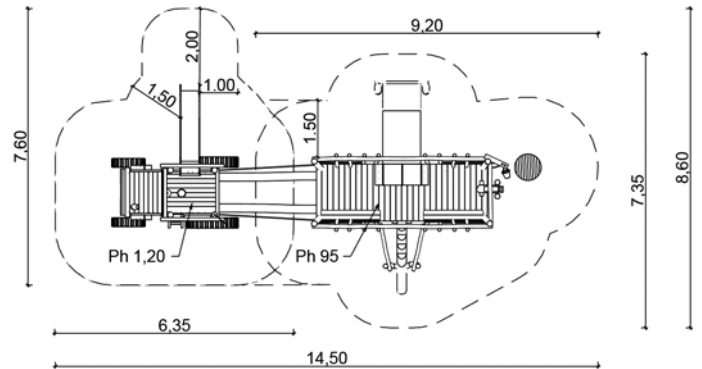

### 7.1 Salamander

Maße:

Länge: ca. 4,0 m

Breite: ca. 0,9 m

Höhe: ca. 0,3 m

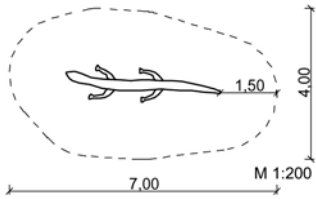

alle	2 AK à 1,5 h	0,3 m
2 BA	ca. 180 kg	ab 1



#### 7.1.1 Raupe

Maße:

Durchmesser: ca. 0,4 m

Länge: ca. 2,3 m

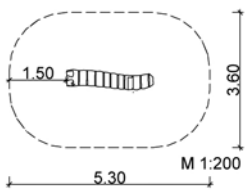

alle	2 AK à 1,5 h	0,4 m
2 BA	ca. 160 kg	ab 1



#### 7.1.2 Molch

Maße:

Länge: ca. 1,7 m

Breite: ca. 0,7 m

Höhe: ca. 0,35 m

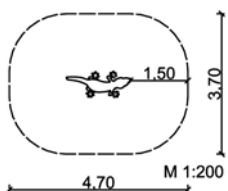

alle	2 AK à 1,5 h	0,35 m
2 BA	ca. 135 kg	ab 1





### 7.40.1.1 Kleine Spinne

#### Maße:

Länge: ca. 2,5 m

Breite: ca. 1,35 m

Höhe: ca. 0,6 m

Höhe (Sitz): ca. 0,3 m

alternativ: 7.40.1 Spinne mit Kletterseilen

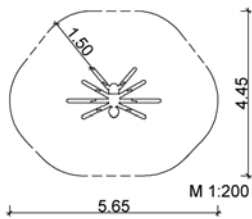

alle	2 AK à 3 h	0,3 m
1 BA	ca. 200 kg	ab 1



### 7.6.4 Schlange

#### Lieferumfang:

5 Balancierbalken

Länge: ca. 3,0 m

Höhe: ca. 0,2 – 0,6 m

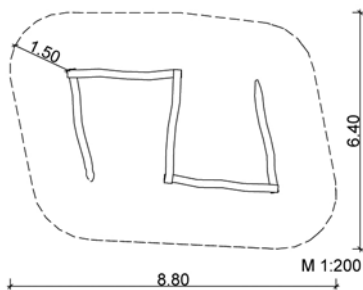

alle	2 AK à 4 h	0,6 m
ca. 0,3 m³	ca. 500 kg; gr. Teil ca. 100 kg	ab 3



### 7.7.1.1 Schlangenkorb

#### Lieferumfang:

5 Posten; h ca. 1,7 m

1 Schlangenkorb; Ø ca. 1,5 m; h ca. 0,8 m

2 Schräge Netzaufgänge; 0,75 / 1,0 x 2,25 m; MW 25/25 cm (grün)

optional: Skulpturen »Eule«, »Uhu«, »Rebhuhn«

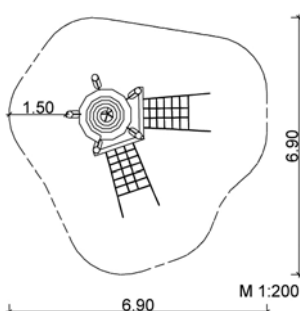

alle	2 AK à 7 h	1,4 m
ca. 0,6 m³	ca. 310 kg; gr. Teil ca. 60 kg	ab 4



### 7.93.1.2 Bunter Fisch

Maße:

Länge: ca. 1,2 m

Breite: ca. 0,4 m

Höhe: ca. 0,5 m

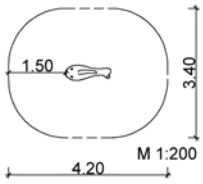

alle	2 AK à 1 h	0,5 m
2 BA	ca. 90 kg	ab 1



### 7.236.2 Stockente männlich

Maße:

Länge: ca. 1,5 m

Breite: ca. 0,5 m

Höhe: ca. 1,0 m

Höhe (Sitz): ca. 0,5 m

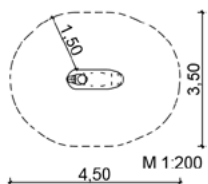

alle	2 AK à 1 h	0,5 m
2 BA	ca. 150 kg	ab 1



### 7.9.2 Kleiner Maulwurf

Maße:

Länge: ca. 0,6 m

Breite: ca. 0,6 m

Höhe: ca. 0,3 m

Gesamtlänge (zum Eingraben): ca. 1,6 m

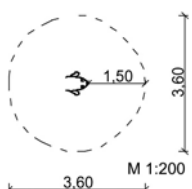

alle	2 AK à 1,5 h	0,3 m
ca. 0,25 m³	ca. 100 kg	ab 1



### 7.4.3 Langhalsschildkröte

**Maße:**

Länge: ca. 1,5 m

Breite: ca. 1,0 m

Höhe: ca. 0,9 – 1,0 m

Höhe (Sitz): ca. 0,75 m

alternativ: 7.4.1 Schildkröte

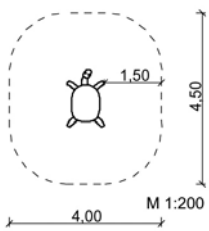

alle	2 AK à 1,5 h	0,75 m
2 BA	ca. 150 kg	ab 3



### 7.5.3 Schnecke auf Stamm mit Murbelbahn

**Maße:**

Länge: ca. 1,5 m

Breite: ca. 0,8 m

Höhe: ca. 0,8 m

1 Stamm; Ø ca. 20 cm; l ca. 2,0 m

alternativ: 7.5.2 Schnecke auf Stamm, ohne Murbelbahn

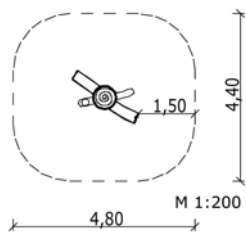

alle	2 AK à 1,5 h	0,8 m
2 BA	ca. 200 kg	ab 3



### 7.21 Eichhörnchen liegend

**Maße:**

Länge: ca. 2,0 m

Breite: ca. 0,6 m

Höhe: ca. 0,6 m

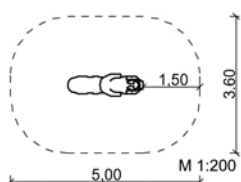

alle	2 AK à 1,5 h	0,6 m
2 BA	ca. 220 kg	ab 3



### 7.50 Kuh stehend

Maße:

Länge: ca. 1,8 m

Breite: ca. 0,6 m

Höhe: ca. 1,2 m

alternativ: 7.50.5 Kuh, liegend

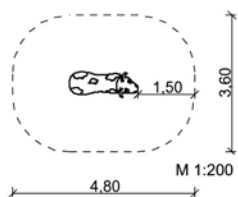

alle	2 AK à 1,5 h	1,2 m
2 BA	ca. 350 kg	ab 4

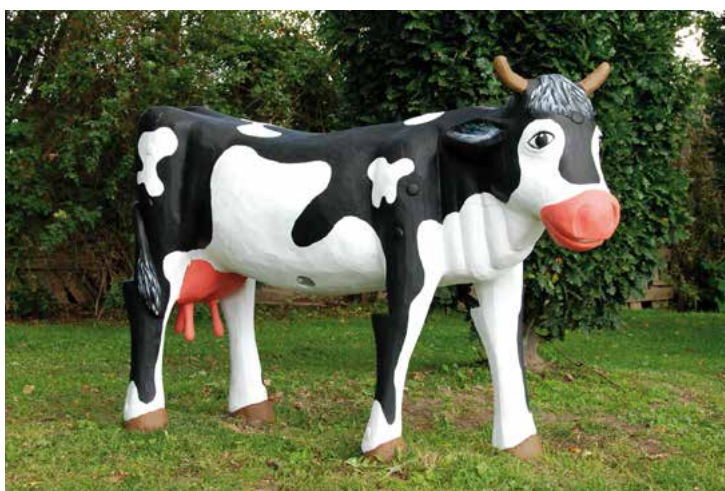

### 7.50.1 Ochse

Maße:

Länge: ca. 1,8 m

Breite: ca. 0,6 m

Höhe ca. 1,4 m

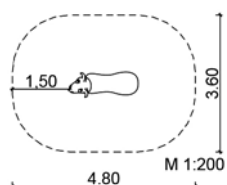

alle	2 AK à 1,5 h	1,4 m
2 BA	ca. 350 kg	ab 4



### 7.59 Schaf Bock

Maße:

Länge: ca. 1,2 m

Breite: ca. 0,5 m

Höhe: ca. 0,7 m

alternativ: 7.59.2 Schaf, Zibbe

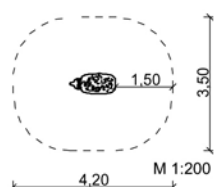

alle	2 AK à 1,5 h	0,7 m
2 BA	ca. 120 kg	ab 3



7.52.2 Pferd liegend

Maße:

Länge: ca. 1,9 m  
 Breite: ca. 0,7 m  
 Höhe (gesamt): ca. 0,95 m  
 Höhe (Sitz): ca. 0,5 m

alternativ: 7.53.2 Pferd, stehend

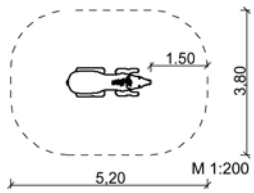

alle	2 AK à 1,5 h	0,5 m
2 BA	ca. 170 kg	ab 1



7.112 Esel stehend

Maße:

Länge: ca. 1,5 m  
 Breite: ca. 0,5 m  
 Höhe (gesamt): ca. 1,4 m  
 Höhe (Sitz): ca. 0,7 m

alternativ: 7.112.1 Esel, liegend

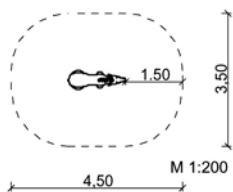

alle	2 AK à 1,5 h	0,7 m
2 BA	ca. 140 kg	ab 3



7.65.3 Ziege

Maße:

Länge: ca. 1,2 m  
 Breite: ca. 0,4 m  
 Höhe: ca. 0,7 m

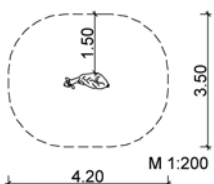







alle	2 AK à 1,5 h	0,7 m
2 BA	ca. 120 kg	ab 3



### 7.53.2.3 Pferd mit Geschirr

Maße:

- Länge: ca. 1,8 m
- Breite: ca. 0,7 m
- Höhe (gesamt): ca. 1,4 m
- Höhe (Sitz): ca. 0,9 m

 alle	 je 2 AK à 1,5 h	 0,9/0,25 m
 je 2 BA	 ca. 150/120 kg	 ab 3/1

Hinweis: Pferd und Pferdewagen werden mit 2 Seilen (blau) verbunden.

### 7.54 Pferdewagen

Maße:

- Länge: ca. 1,5 m
- Breite: ca. 0,9 m
- Höhe (gesamt): ca. 0,8 m
- Höhe (Podest): ca. 0,25 m

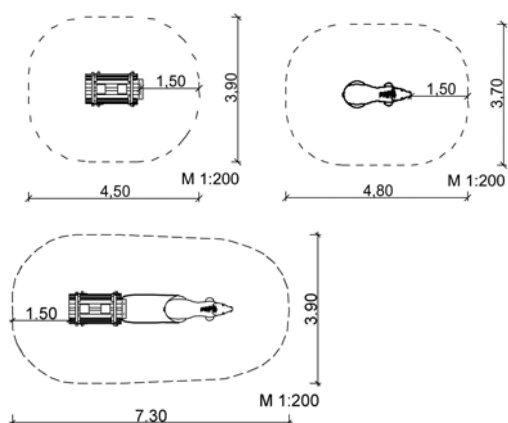







### Skulpturen für Kleinkinder

Maße:

- Durchmesser: ca. 0,3 m
- Höhe: ca. 0,35 - 0,5 m

weitere Motive auf Anfrage

 1 - 3 Jahre	 1 AK à 1 h	 max. 0,5 m
 1 BA	 ca. 30 kg	 ab 1



7.57 »Hahn«



7.58 »Huhn«



7.60 »Gans«



7.197.1 »Feldmaus«



7.57.3 »Spatz«

### 7.91 Krokodil

Maße:

Länge: ca. 4,0 m

Breite: ca. 0,75 m

Höhe: ca. 0,4 m

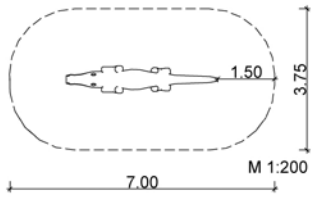

alle	2 AK à 1,5 h	0,4 m
2 BA	ca. 250 kg	ab 1



### 7.37.1 Wolf

Maße:

Länge: ca. 1,0 m

Breite: ca. 0,4 m

Höhe: ca. 0,7 m

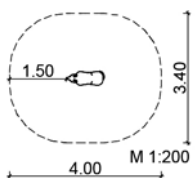

alle	2 AK à 1,5 h	0,7 m
2 BA	ca. 100 kg	ab 3



### 7.37.3 Wolfskinder

Maße:

Länge: ca. 0,7 m

Breite: ca. 0,5 m

Höhe: ca. 0,5 m

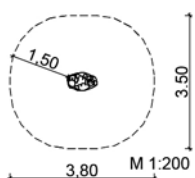

alle	2 AK à 1,5 h	0,5 m
2 BA	ca. 80 kg	ab 1



### 7.150.1 Große Drehspiele

**Maße:**

Höhe (gesamt): ca. 1,4 m

Höhe (Sockel): ca. 0,2 m

Durchmesser (Drehspiel): ca. 0,35 m

Durchmesser (Sockel): ca. 0,6 m

**alternativ:**

7.150.1.1 Großes Drehspiel »Zirkus«

7.150.1.3 Großes Drehspiel »Sportler«







7.150.1.4 Großes Drehspiel »Marine« (Abb.)

7.150.1.7 Großes Drehspiel »110«

7.150.1.8 Großes Drehspiel »Waldtiere«

7.150.1.17 Großes Drehspiel »Märchen«

weitere Motive auf Anfrage

 alle	 2 AK à 1 h	 -
 1 BA	 ca. 130 kg	 ab 1



### 7.150.2 Kleine Drehspiele

**Maße:**

Breite (gesamt): ca. 1,1 m

Höhe (gesamt): ca. 1,45 m

9 drehbare Körper, Konturen geschnitzt

**alternativ**

7.150.2.1 Kleines Drehspiel »Berufe« (Abb.)







7.150.2.3 Kleines Drehspiel »Kulturen«

7.150.2.4 Kleines Drehspiel »Tiere«

7.150.2.8 Kleines Drehspiel »Bauernhof«

alle Motive auch als Einbaugerät

weitere Motive auf Anfrage

 alle	 2 AK à 2 h	 -
 ca. 0,15 m³	 ca. 60 kg	 ab 1



### 7.150.3.19 Drehspiel »Tic Tac Toe«







**Maße:**

Breite (gesamt): ca. 1,1 m

Höhe (gesamt): ca. 1,4 m

24 drehbare Körper, Konturen geschnitzt

alternativ: 7.150.3.19.1 Drehspiel »Tic Tac Toe« als Einbaugerät

 alle	 2 AK à 2 h	 -
 ca. 0,15 m³	 ca. 60 kg	 ab 1











**7.150.3.8 Abakus**

Maße:

Breite (gesamt): ca. 1,05 m  
 Höhe (gesamt): ca. 1,4 m  
 3 Stangen mit drehbaren Elementen  
 in verschiedenen Größen und unterschiedlichen Materialien

alternativ: 7.150.3.8.1 Abakus als Einbaugerät

 alle	 2 AK à 2 h	 -
 ca. 0,15 m <sup>3</sup>	 ca. 60 kg	 ab 1









**7.150.3.24 Memory »Krabbeltiere«**

Maße:

Breite (gesamt): ca. 1,05 m  
 Höhe (gesamt): ca. 1,4 m  
 24 drehbare Körper, Konturen geschnitzt

alternativ: 7.150.3.24.1 Memory »Krabbeltiere« als Einbaugerät  
 weitere Motive auf Anfrage

 alle	 2 AK à 2 h	 -
 ca. 0,15 m <sup>3</sup>	 ca. 60 kg	 ab 1









**7.150.3.24.7 Memory »Krabbeltiere« gestaltet als Computer**

Maße:

Breite (gesamt): ca. 0,65 m  
 Höhe (gesamt): ca. 0,65 m  
 1 Tastatur  
 36 drehbare Körper, Konturen geschnitzt

Hinweis: zum Anbau auf Spieltisch oder Konsole  
 weitere Motive auf Anfrage

 alle	 1 AK à 0,5h	 -
 -	 ca. 15 kg	 ab 1



### 7.150.3.21 Klangspiel aus Edelstahl

**Maße:**







Breite (gesamt): ca. 1,0 m

Höhe (gesamt): ca. 1,4 m

8 Klangröhren (1 Oktave)

1 Spielklöppel mit Kette

alternativ: 7.150.3.21.1 Klangspiel als Einbaugerät

 alle	 2 AK à 2 h	 -
 ca. 0,15 m³	 ca. 60 kg	 ab 1



### 7.150.3.21.8 Klangspiel aus Holz







**Maße:**

Breite (gesamt): ca. 1,7 m

Höhe (gesamt): ca. 1,4 m

3 Klanghölzer

1 Spielklöppel mit Kette

 alle	 2 AK à 2 h	 -
 ca. 0,15 m³	 ca. 60 kg	 ab 1



### 7.150.30 Teleruf

**Maße:**

2 Rufstationen

Durchmesser: ca. 20 – 25 cm







Höhe (gesamt): 1,8 m

Höhe (Trichter): 1,2 m

1 Schlauch

Länge: max. 25 cm

*Hinweis: Die max. Entfernung beträgt ca. 25 m, der Einbau erfolgt im Erdreich oder in einer Spielanlage.*

 alle	 2 AK à 5 h	 -
 ca. 0,25 m³	 ca. 110 kg; gr. Teil ca. 50 kg	 ab 1









### 7.150.32.3 Guckrohr

**Maße:**

Durchmesser: 5/6 cm  
 Länge: ca. 31 cm  
 dreh- und kippbar  
 aus Edelstahl

*Hinweis: Aufbau auf Geländer oder als Pfostenverlängerung*

 alle	 2 AK à 1 h	 -
 ca. 0,1 m <sup>3</sup>	 ca. 40 kg	 ab 1









### 7.150.31.1 Kaleidoskop

**Maße:**

Durchmesser: 12 cm  
 Länge: 33 cm  
 1 Pfosten; Ø ca. 15 cm; h = 0,95 m  
 Sichthöhe: ca. 1,1 m

*Hinweis: Aufbau auf Geländer oder als Pfostenverlängerung*

 alle	 2 AK à 1 h	 -
 ca. 0,1 m <sup>3</sup>	 ca. 40 kg	 ab 1



### 7.150.3.22 Zerrspiegel







**Maße:**

Breite (gesamt): ca. 1,0 m  
 Höhe (gesamt): ca. 1,7 m

Spiegel; 0,6 x 1,1 m  
 aus hochpoliertem Edelstahl  
 konvex oder konkav gebogen

*alternativ:*

- 7.150.3.22.2 Zerrspiegel 2-teilig
- 7.150.3.22.5 Zerrspiegel 3-teilig
- 7.150.3.22.1 Zerrspiegel 1-teilig als Einbaugerät

 alle	 2 AK à 2 h	 -
 ca. 0,15 m <sup>3</sup>	 ca. 70 kg	 ab 1



7.130 Skulpturen als Aufsatz bzw. Applikation

Maße:

Durchmesser: ca. 20 cm

Höhe (Motiv): ca. 15 – 35 cm

weitere Motive auf Anfrage



7.130.83 »Hamster«



7.130.21.1 »Eichhörnchen«  
Blick nach unten



7.130.70 »Fischreier«



7.130.31 »Specht«



7.130.32 »Tukan«



7.130.4 »Eule«



7.130.27 »Papagei«



7.130.2.1 »Lustige Möwe«



7.130.66 »Biene«



7.130.59 »Weiße Blüte«



7.130.82 »Kolibri«



7.130.82.1 »Kolibri« Applikation



7.130.78 »Schmetterling« Applikation



7.130.72 »Bunte Blume« Applikation



7.130.84 »Fisch« Applikation



7.130.61 »Marienkäfer« Applikation



7.130.39 »Großer Buchdrucker« Applikation



7.130.29 »Schlange« Relief



7.130.71 »Libelle« Relief



»Geist«



»Grashalm«



»Weizen«



»Buntstift«



# Sand- und Wasserspiele

Sand und Wasser gehören zu den vier Elementen. Die Möglichkeit damit auf einem Spielplatz spielen zu können, ist aus pädagogischer Sicht unverzichtbar. Das Spiel mit Sand und losen Materialien fördert kreatives Formen und Gestalten. In Verbindung mit Wasser wird das Spiel noch vielseitiger. Die Lust am Umgang mit diesen Elementen reicht vom Kleinkindalter bis weit in das Schulalter hinein. Ein großzügig angelegter Sandbereich sollte deshalb auf keinem Spielplatz fehlen. Kleine Bocktische, Plattformen mit Sandaufzügen sowie Sand- und Wasserrinnen unterstützen diese Form des Spiels. Wichtig bei der Planung von Sand- und Wasserspielbereichen ist das Platzieren in geschützten Bereichen, abseits von sich kreuzenden Wegen. Ebenso wichtig sind Schatten spendende Bäume oder Sonnensegel.

---

## TECHNISCHE DETAILS

### HOLZDIMENSIONEN/ HOLZQUALITÄTEN

Palisaden Ø ca. 12–18 cm

Rundholzstämmen Ø ca. 22–25 cm

Pfosten Ø ca. 18 cm

Stützen Ø ca. 12 cm

Sandschütten und Wasserrinnen  
Ø ca. 20 cm aus natürlichen Robinienrundhölzern; entsplintet, geschliffen und lasiert

### Kletternetze und Seile

aus Herkulesmaterial mit Stahleinlage  
Ø 16 und 18 mm

### Bocktischplatten

aus verleimten Robinienkanthölzern  
6 x 6 cm, beschnitzt und lasiert

### Sandaufzüge

Gehäuse aus Edelstahl, Eimer aus  
Naturgummi, verzinkte Kette

### Sand-/Wasserrad,

Wasserschleuse/-becken/-rinne,  
Löffel-/Schöpfrad,  
Archimedische Spirale,  
Spielplatzpumpe  
aus Edelstahl

### 8.1.1 Sandkasten rund aus Palisaden

Maße:

Durchmesser: 3,0 m

Höhe: ca. 0,2 – 0,59 m

weitere Ausführungen auf Anfrage

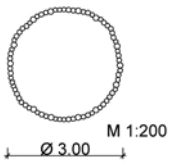

1–6 Jahre	1 AK à 14 h	0,59 m
ca. 0,7 m <sup>3</sup>	ca. 900 kg; gr. Teil ca. 18 kg	-



### 8.1.2 Sandkasten 5-eckig aus Rundholzstämmen

Maße:

Durchmesser: 5,0 m

Höhe: ca. 0,22 – 0,25 m

weitere Ausführungen auf Anfrage

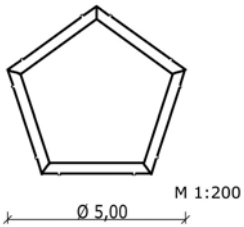

1–6 Jahre	2 AK à 4 h	-
-	ca. 480 kg; gr. Teil ca. 90 kg	-



### 8.08.7 Sandkasten quadratisch

Maße:

Länge: 2,0 m

Breite: 2,0 m

Höhe: 0,25 m

2 Back- bzw. Sitzflächen

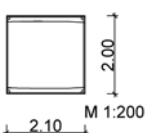

1–6 Jahre	2 AK à 2 h	0,25 m
-	ca. 120 kg; gr. Teil ca. 30 kg	-





### 8.02.9.2 Sandkasten »Hoppetosse«

**Maße:**

- Länge: ca. 5,0 m
- Breite: ca. 2,3 m
- ca. 12 lfdm. Robinienstammeinfassung
- 1 Podest; ca. 2,2 / 2,0 x 1,1 m; Ph = 0,2 m mit Handlaufseilen (blau)
- 1 Podest 3-eckig; ca. 1,0/1,0/1,5 m; Ph = 0,2 m mit Handlaufseilen (blau)
- 1 Mast; h ca. 3,2 m mit 2 Segeln 3-eckig; ca. 2,5/2,5/2,0 m
- farbige Gestaltung optional

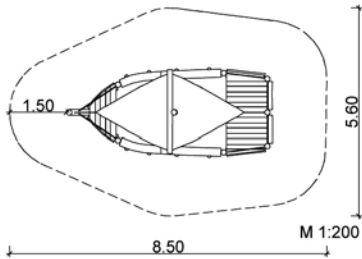

1-6 Jahre	2 AK à 10 h	0,2 m
ca. 0,9 m <sup>3</sup>	ca. 676 kg; gr. Teil ca. 300 kg	7/8



### 8.02.13 Kleines Boot

**Maße:**

- Länge: ca. 3,0 m
- Breite: ca. 1,0 m
- Höhe: ca. 0,75 m
- 2 Eingebaute Back- bzw. Sitzflächen
- ca. 0,7 x 0,2 m; h = 0,3 m

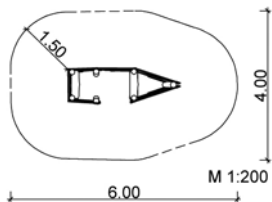

3-6 Jahre	2 AK à 3 h	0,75 m
ca. 0,15 m <sup>3</sup>	ca. 160 kg	ab 3



### 8.20 Sandbagger

**Maße:**

- Länge: ca. 1,2 m
- Breite: ca. 0,3 m
- Höhe: ca. 0,7 m
- 1 Mechanik
- 360° drehbar (Edelstahl)
- 1 Auftritt (Edelstahl)
- 1 Ergonomischer Kunststoffstoffsitz

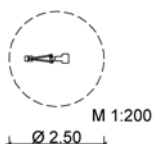

3-6 Jahre	1 AK à 1 h	0,4 m
ca. 0,1 m <sup>3</sup>	ca. 35 kg	7/8









8.2 Baktische (Auswahl)

Maße:

Durchmesser: 70 cm

Höhe: 30 – 50 cm

weitere Motive auf Anfrage

 1–6 Jahre	 1 AK à 1 h	 -
 ca. 0,1 m³	 ca. 45 kg	 7/8



8.7.2 Matschtisch mit Sieb



8.7 Matschtisch mit Karussellverteiler



8.2.1.4 »Weiße Blüte«



8.2.1 »Blume«



8.2.39 »Pusteblume«



8.2.37 »Erdbeere«



8.2.3 »Marienkäfer«



8.2.2 »Schmetterling«



8.2.4 »Seesterne«



8.2.5 »Muschel«



8.2.5.2 »Fisch«

### 8.1.3.6 Kriechtunnel »Eisbär«

**Maße:**

Länge (gesamt): ca. 1,3 m  
 Länge (Tunnel): ca. 1,0 m  
 Breite: ca. 0,9 m  
 Höhe: ca. 0,7 m

alternativ: 8.1.3.3 Kriechtunnel »Ziege«

8.1.3.4 Kriechtunnel »Comic Kuh«

weitere Motive auf Anfrage

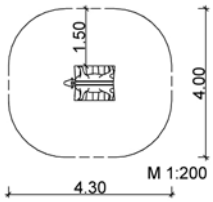

1-3 Jahre	2 AK à 2 h	0,7 m
ca. 0,2 m³	ca. 100 kg	ab 3



### 8.15.1 Holzfass mit Netz

**Maße:**

Fass: Ø ca. 0,9 m; l ca. 1,1 m  
 Netz: 4,0 x 1,25 m (blau)

alternativ: 8.15 Holzfass, ohne Netz

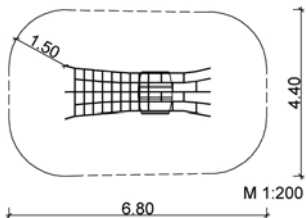

3-6 Jahre	2 AK à 4 h	0,9 m
2 BA + ca. 0,5 m³	ca. 130 kg; gr. Teil ca. 50 kg	ab 3



### 8.7.2.1 Matschtisch mit Schüttelsieb

**Lieferumfang:**

1 Backtisch, einfach  
 1 Sandsieb (Edelstahl); Ø ca. 0,4 m  
 h (über Backtisch): ca. 0,3 m  
 1 Pfosten; h = 0,85 m  
 mit Pfostenaufsatz drehbar und Anschlag

1-6 Jahre	2 AK à 1,5 h	-
ca. 0,15 m³	ca. 90 kg	7/8

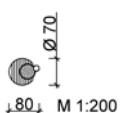

### 8.01.36.1 Kleines Sandspiel

**Lieferumfang:**

- 1 Backtisch, einfach
- 1 Sandschütte, einfach
- 1 Sandaufzug, drehbar
- 1 Sandrad (Edelstahl)
- farbige Gestaltung optional

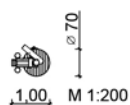

1-6 Jahre	2 AK à 2 h	-
ca. 0,25 m³	ca. 130 kg; gr. Teil ca. 100 kg	7/8



### 8.01.25 Sand-Transport-Baustelle

**Lieferumfang:**

- 1 Förderband; l = 2,0 m; b = 0,5 m
- 1 Sandaufzug, drehbar
- 2 Backtische, einfach
- 1 Lorenbahn; l = 3,5 m; h = 2,3 m

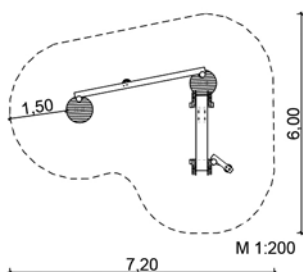

3-6 Jahre	2 AK à 7 h	-
ca. 0,65 m³	ca. 355 kg; gr. Teil ca. 70 kg	7/8



### 8.01 Sandbaustelle

**Lieferumfang:**

- 1 Spielturm; 1,5 x 1,5 m; Ph = 0,5 m
- 1 Anbau-Spielturm; 1,0 x 1,0 m; Ph = 0,6 m
- 1 Sandaufzug, drehbar
- 1 Sandaufzug, fest
- 2 Sandschütten, einfach
- 1 Sandschütte, als Zwiesel
- 2 Sprossenaufgänge; b = 1,0 m; h = 0,6 m und 0,4 m
- Sprossen zwischen den Spielebenen

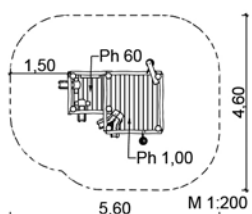

3-6 Jahre	2 AK à 7 h	1,0 m
ca. 0,6 m³	ca. 550 kg	7/8



## 8.01.1.1 Große Sandbaustelle

## Lieferumfang:

- 1 Spielturm; 1,5 x 1,5 m; Ph = 1,0 m
- 1 Anbau-Spielturm; 1,0 x 1,0 m; Ph = 0,6 m
- 1 Sandaufzug, drehbar
- 1 Sandaufzug, fest
- 2 Sandschütten, einfach
- 1 Sandschütte, als Zwiesel
- 2 Sprossenaufgänge; b = 1,0 m; h = 0,6 m und 0,4 m
- 1 Lorenbahn; l = 4,0 m; h = 2,3 m
- 1 Backtisch, einfach
- 1 Matschtisch mit Schüttelsieb
- Sprossen zwischen den Spielebenen
- farbige Gestaltung optional

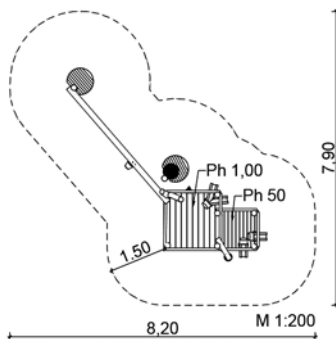

3-6 Jahre	2 AK à 9 h	1,0 m
ca. 1,0 m³	ca. 845 kg; gr. Teil ca. 600 kg	7/8



## 8.01.31.2 Sandbaustelle »Hamster«

## Lieferumfang:

- 1 Spielturm 5-eckig mit Pultdach;  $\varnothing$  ca. 1,8 m; Ph = 1,2 m
- 1 Seitenwand; l ca. 1,0 m; h = 0,8 m
- 1 Schräger Netzaufgang; 0,75 x 1,75 m; MW 25/25 cm (blau)
- 1 Kastenrutsche (Edelstahl); b = 0,5 m; h = 1,2 m
- Seitenverkleidung beidseitig der Rutsche
- 1 Schräger Kletteraufgang mit Halteseil (blau)
- b = 0,8 m; h = 1,2 m
- 1 Anbau-Spielturm; 1,0 / 1,5 x 1,0 m; Ph = 0,8 m
- 1 Schräger Sprossenaufgang; b = 0,5 m; h = 0,4 m
- 1 Anbau-Podest; 1,5 / 2,0 x 1,5 m; Ph = 0,6 m
- 1 Baumstammtreppe; h = 0,6 m
- 1 Sandaufzug, drehbar
- 2 Sandschütten, einfach
- farbige Gestaltung optional

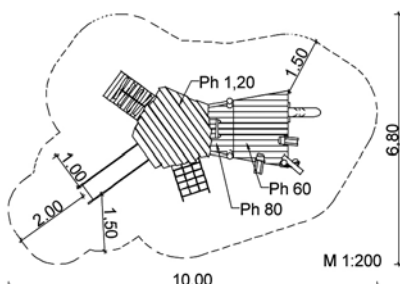

3-6 Jahre	2 AK à 15 h	1,2 m
ca. 1,2 m³	ca. 1310 kg; gr. Teil ca. 650 kg	7/8



### 8.05.72 Wasserspielanlage »Havel«

**Lieferumfang:**

- 1 Pumpenpodest; 1,0 x 1,0 m; Ph = 0,4 m
- 1 Baumziesel, zusammengesetzt aus 2 Wasserrinnen  
Ø ca. 20 cm; l ca. 2,5 m; b ca. 1,5 m; h = 0,55 - 0,85 m  
ausgearbeitet in 3 Kammern (2 x offen; 1 x geschlossen)
- 2 Abflusstöpfe; 3 Stützen
- 1 Matschtisch mit Karussellverteiler
- 1 Matschtisch mit Sieb

optional: 8.30.3 Spielplatzpumpe  
8.30.5 Wasserstelle

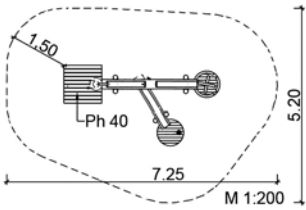

3-12 Jahre	2 AK à 9 h	0,4 m
ca. 0,7 m³	ca. 315 kg; gr. Teil ca. 120 kg	7/8



### 8.05 Wasserspielanlage »Blume«

**Lieferumfang:**

- 1 Pumpenpodest; 1,0 x 1,0 m; Ph = 0,4 m
- 1 Wasserrinne auf 2 Stützen; l = 2,5 m; unterteilt in 2 Kammern  
(1 x offen; 1 x geschlossen) mit 2 Abflusstöpfeln
- 1 Wasserröhre mit angeschnitztem Fisch auf 1 Stütze; l = 1,5 m
- 1 Wasserrad (Edelstahl); Ø = 0,3 m; b = 0,15 m
- 1 Wassertrog; l = 1,0 m; mit 1 Abflusstöpsel
- 1 Matschtisch mit Karussellverteiler
- 2 Backetische »Blume«

optional: 8.30.3 Spielplatzpumpe  
8.30.5 Wasserstelle

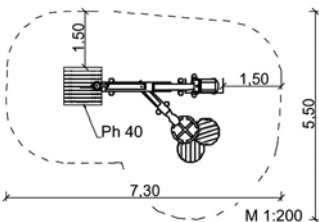

3-12 Jahre	2 AK à 10 h	0,4 m
ca. 0,9 m³	ca. 445 kg; gr. Teil ca. 120 kg	7/8



### 8.05.76 Wasserspielanlage »Rhein«

**Lieferumfang:**

- 1 Matschbecken  
l = 1,8 m; b = 0,45 m; h = 0,95 m  
unterteilt in 3 Kammern mit 2 Wasserschleusen
- 2 Abflüsse mit 1 Abflusstöpsel
- 2 Matschbecken  
l = 1,8 m; b = 0,45 m; h = 0,6/0,8 m  
unterteilt in 2 Kammern mit 1 Wasserschleuse  
und 1 Abflusstöpsel

optional: 8.30.3 Spielplatzpumpe  
8.30.5 Wasserstelle

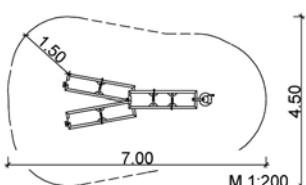

3-12 Jahre	2 AK à 6 h	-
ca. 0,8 m³	ca. 240 kg; gr. Teil ca. 80 kg	7/8



### 8.05.28 Wasserspielanlage »Muschel«

**Lieferumfang:**

- 1 Pumpenpodest; 1,0 x 1,0 m; Ph = 0,4 m
- 1 Wasserrinne auf 2 Stützen; l = 2,0 m; unterteilt in 2 Kammern (1 x offen; 1 x geschlossen) mit 1 Abflusstöpsel
- 1 Matschtisch mit Karussellverteiler
- 1 Wasserröhre auf 2 Stützen; l = 1,5 m; mit 1 Abflusstöpsel
- 1 Wasserrinne auf 2 Stützen; l = 1,5 m
- 3 Backetische »Muschel«
- 1 Matschtisch mit Sieb

optional: 8.30.3 Spielplatzpumpe / 8.30.5 Wasserstelle

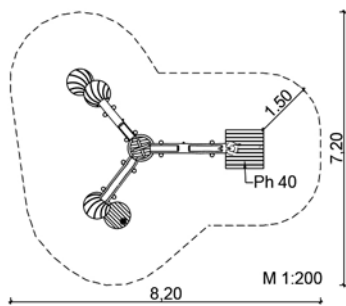

3-12 Jahre	2 AK à 14 h	0,4 m
ca. 1,2 m³	ca. 550 kg; gr. Teil ca. 100 kg	7/8



### 8.05.78 Wasserspielanlage »Spreewald«

**Lieferumfang:**

- 1 Pumpenpodest; 1,0 x 1,0 m; Ph = 0,4 m
- 1 Baumzwiesel, zusammengesetzt aus 2 Wasserrinnen auf 3 Stützen mit 1 Abflusstöpsel; l ca. 2,0/3,0 m
- 1 Wasserrinne; l ca. 1,85 m
- 2 Matschtische »Gurkenfass«;  $\varnothing = 1,2$  m; h = 0,35 m
- 1 Matschtisch »Gurkenfass«;  $\varnothing = 1,0$  m; h = 0,35 m
- 1 Podest 5-eckig; ca. 1,5/1,5/0,75/1,2/1,2 m; Ph = 0,44 m
- 1 Sandaufzug, drehbar
- farbige Gestaltung optional

optional: 8.30.3 Spielplatzpumpe / 8.30.5 Wasserstelle

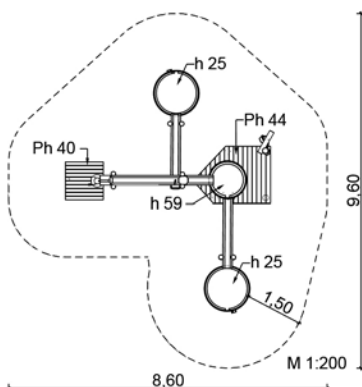

3-12 Jahre	2 AK à 15 h	0,44 m
ca. 1,7 m³	ca. 750 kg; gr. Teil ca. 250 kg	7/8





#### 8.4.1 Sandaufzug fest

Gehäuse aus Edelstahl,  
Eimer aus Naturgummi  
mit verzinkter Kette



#### 8.4.2 Sandaufzug drehbar

Gehäuse aus Edelstahl,  
Eimer aus Naturgummi  
mit verzinkter Kette,  
Drehmechanik verzinkt

Pfostenaufsatz  
b ca. 65 cm; h ca. 65 cm

alternativ:  
8.4.2.2 Sandaufzug, drehbar  
(einzeln stehend)



#### 8.4.5 Lorenbahn

Länge (Laufschiene):  
max. 4,0 m (bitte angeben)  
Höhe: mind. 2,3 m  
Gehäuse aus Edelstahl,  
Eimer aus Naturgummi  
mit verzinkter Kette,  
Laufschiene im Balken

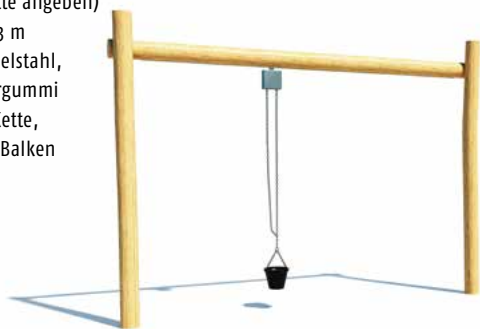

#### 8.4.7 Förderband

Länge: 2,0 m  
Breite: 0,5 m  
Höhe: ca. 0,6 - 0,85 m  
Grundkonstruktion aus Edelstahl  
Antriebsscheiben aus beschichteter  
Holzwerkstoffplatte,  
Fördergurt PVC

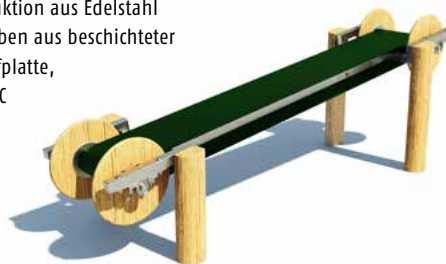

#### 8.5.1 Sandschütte einfach

Durchmesser: ca. 20 cm  
Länge: ca. 50 cm



#### 8.5.2 Sandschütte als Zwiesel

Durchmesser: ca. 20 cm  
Länge: ca. 70 cm







### 8.5.3.3 Sandrohr

Durchmesser: 11,4 cm  
Länge: 50 cm  
aus Edelstahl



### 8.6.1 Sandkippe einseitig kippbar

### 8.6.2 Sankippe beidseitig kippbar

Länge: ca. 50 cm  
Breite: ca. 50 cm  
Höhe: ca. 70 cm

verzinkte Kette zur  
Begrenzung des  
Kippwinkels



### 8.8.2 Sandrad

Rad  
Durchmesser: 30 cm  
Breite: 15 cm  
aus Edelstahl,  
drehbar gelagert

Befestigung zwischen  
2 Pfosten  
Breite (gesamt): 50 cm  
Höhe (gesamt): 50 cm



### 8.8 Wasserrad

Rad  
Durchmesser: 30 cm  
Breite: 15 cm  
aus Edelstahl,  
drehbar gelagert

Befestigung zwischen  
2 Pfosten mit  
Einlaufkasten  
Breite (gesamt): 50 cm  
Höhe (gesamt): 60 cm



### 8.9 Wasserröhre

Durchmesser: ca. 20 cm  
Länge (gesamt): ca. 1,5 m  
Länge (Röhre): max. 0,9 m  
Höhe: 40 – 70 cm  
Bohrung: Ø 2,6 cm

Befestigung auf  
2 Stützen



### 8.9.1 Wasserröhre mit Fisch

Durchmesser: ca. 20 cm  
Länge (gesamt): ca. 1,5 m  
Länge (Röhre): max. 0,9 m  
Höhe: 40 – 70 cm  
Bohrung: Ø 2,6 cm

Befestigung auf  
2 Stützen,  
Fisch geschnitzt  
und farbig gestaltet





### 8.10 Wasserrinne fest

Durchmesser: ca. 25 cm  
 Länge: ca. 2,0 m  
 Höhe: 40 – 70 cm

Befestigung auf  
 2 Stützen



### 8.11.1 Baumzwiesel zusammengesetzt

Länge: ca. 2,5 m  
 Breite: ca. 1,5 m  
 Höhe: 40 – 70 cm  
 ausgearbeitet in  
 3 Kammern  
 1 x geschlossen  
 2 x offen  
 mit 2 Abflusstöpfeln

Befestigung auf  
 3 Stützen



### 8.12 Wassertrog

Durchmesser: ca. 40 cm  
 Länge: ca. 1,0 m  
 ausgearbeitet in  
 1 Kammer mit  
 1 Abflusstöpsel

Befestigung auf  
 2 Querhölzern

alternativ: 8.12.1 Wassertrog,  
 mit Froschkönig



### 8.29.3.1 Matschbecken rund

Durchmesser: 1,0 m  
 Höhe: 30 – 60 cm  
 aus Holz

Befestigung auf  
 4 Stützen  
 1 Abflusstöpsel



### 8.29.3.2 Matschbecken quadratisch

Länge: 0,7 m  
 Breite: 0,7 m  
 Höhe: 30 – 60 cm  
 aus Holz

Befestigung auf  
 4 Stützen  
 1 Abflusstöpsel



### 8.29.3.3 Matschbecken rechteckig

Länge: 1,2 m  
 Breite: 0,7 m  
 Höhe: 30 – 60 cm  
 aus Holz

Befestigung auf  
 4 Stützen  
 1 Abflusstöpsel





### 8.27.2.1 Wasserrinne

Länge: 2,0 m  
 Breite: 0,25 m  
 Höhe: max. 70 cm  
 aus Edelstahl

Befestigung auf  
 2 bzw. 3 Stützen  
 1 Abflusstöpsel

*alternativ:*  
 8.27.2.2 Wasserrinne  
 l = 3,0 m



### 8.28.2.1 Wasserverteiler

Länge: 1,0 m  
 Breite: 0,5 / 1,0 m  
 Höhe: max. 70 cm  
 aus Edelstahl

Befestigung auf  
 3 Stützen  
 2 Abflusstöpsel



### 8.23.2.1 Ablaufbecken

Länge: 0,7 m  
 Breite: 0,45 m  
 Höhe: max. 60 cm  
 aus Edelstahl

Befestigung auf  
 2 Stützen



### 8.29.4.1 Wasserbecken rund

Durchmesser: 1,0 m  
 Höhe: max. 60 cm  
 aus Edelstahl

Befestigung auf  
 4 Stützen  
 2 Abflusstöpsel



### 8.29.4.2 Wasserbecken quadratisch

Länge: 0,7 m  
 Breite: 0,7 m  
 Höhe: max. 60 cm  
 aus Edelstahl

Befestigung auf  
 4 Stützen  
 2 Abflusstöpsel



### 8.29.4.3 Wasserbecken rechteckig

Länge: 1,2 m  
 Breite: 0,7 m  
 Höhe: max. 60 cm  
 aus Edelstahl

Befestigung auf  
 4 Stützen  
 2 Abflusstöpsel





### 8.22 Wasserschleuse

Breite: max. 55 cm  
 Höhe (gesamt): ca. 40 cm  
 Wassertiefe: max. 11 cm  
 aus Edelstahl

Dichtung aus gewebe-  
 verstärktem Gummi,  
 rastet in offener Stellung ein

*Hinweis:*  
 Das Gelände sollte erst nach  
 dem Einbau der Wasser-  
 schleuse modelliert werden.



### 8.24 Löffelrad

Durchmesser (gesamt): ca. 55 cm  
 Breite (gesamt): ca. 45 cm  
 Schaufel:  $\varnothing$  12 cm  
 Wassertiefe: 15 – 20 cm  
 aus Edelstahl



### 8.25 Schöpfrad

Durchmesser: 100 cm  
 Breite (gesamt): 70 cm  
 Förderhöhe: max. 60 cm  
 Fördermenge: ca. 200 l/min  
 Wassertiefe: mind. 20 cm  
 aus Edelstahl  
 Kunststofflager



### 8.26 Archimedische Spirale

Durchmesser: 20 cm  
 Länge (gesamt): max. 2,6 m  
 Länge (Spiralkurve): 2,0 m  
 Förderhöhe: max. 1,15 m  
 Fördermenge: ca. 20 l/min  
 Wassertiefe: mind. 30 cm  
 aus Edelstahl, Kunststofflager  
 zum Aufdübeln



#### 8.8.1.1 Pumpenpodest

Grundfläche: 1,0 x 1,0 m  
 Höhe: 0,4 m  
 abnehmbare Seitenfront zur  
 Wartung einer Wasserpumpe



#### 8.41 Stehbalken für hohe Wasserrinnen

Länge: ca. 1,0 m  
 Breite: ca. 0,2 m  
 Höhe: ca. 0,3 m





### 8.30.3 Spielplatzpumpe

Durchmesser (Gehäuse): 16 cm  
 Länge (Auslauf): 26 cm  
 Höhe (Auslauf): 70 cm  
 aus Edelstahl

zum Anschluss an  
 das örtliche Wassernetz,  
 simulierter Pumpenvorgang,  
 Wasser stoppt automatisch;  
 höhenverstellbar



### 8.30.6 Wasserspender

Durchmesser: 22 cm  
 Höhe: 60 cm  
 Fördermenge ca. 25l/min  
 aus Edelstahl  
 öffnet und schließt durch  
 einfachen Druck auf die Kugel

zum Anschluss an  
 das örtliche Wassernetz  
 max. 3 Bar



### 8.30.5.1 Wasserstelle »Baumstamm«

Durchmesser: ca. 20 cm  
 Höhe (gesamt): 1,4 m  
 Anschluss: 1/2" Schmutzfilter  
 mit GEKA Kupplung  
 Fördermenge: ca. 0,2l/s bei 3 Bar

zum Anschluss an das  
 örtliche Wassernetz mit bau-  
 seitigem Entleerungshahn



### 8.30.5.2 Wasserstelle »Zwiesel«

Durchmesser: ca. 20 cm  
 Höhe (gesamt): 1,9 m  
 Anschluss: 1/2" Schmutzfilter  
 mit GEKA Kupplung  
 Fördermenge: ca. 0,2l/s bei 3 Bar

zum Anschluss an das  
 örtliche Wassernetz mit bau-  
 seitigem Entleerungshahn



### 8.30.5.3 Wasserstelle »Blume«

Durchmesser: ca. 30 cm  
 Höhe (gesamt): 1,5 m  
 Anschluss: 1/2" Schmutzfilter  
 mit GEKA Kupplung  
 Fördermenge: ca. 0,2l/s bei 3 Bar

zum Anschluss an das  
 örtliche Wassernetz mit bau-  
 seitigem Entleerungshahn



### 8.30.7.1 Wasserspeier mit Aufsatz

Durchmesser: ca. 22 cm  
 Höhe (gesamt): 1,3 m  
 Aufsätze: Frosch, Ente, Pirat  
 Anschluss: 1/2" Schmutzfilter  
 mit GEKA Kupplung  
 Fördermenge: ca. 0,2l/s bei 3 Bar

zum Anschluss an das  
 örtliche Wassernetz mit bau-  
 seitigem Entleerungshahn

alternativ: 8.30.7 Wasserspeier  
 ohne Aufsatz





# Parkausstattung

Spiel-, Streif- und Bewegungsräume sind bedeutende Lebensbereiche innerhalb eines Quartiers und tragen entscheidend zum Wohlbefinden bei. Darum sind bei der Planung dieser Lebensbereiche Treffpunkte mit einer hohen Aufenthaltsqualität unbedingt zu berücksichtigen. Zum Beispiel finden Sie bei uns unkonventionelle Sitzstrukturen speziell für Jugendliche und klassisch gestaltete Sitzmöbel für Erwachsene, die ein gemütliches Sitzen und ein einfaches Aufstehen ermöglichen. Nicht zuletzt sind Ordnung und Sauberkeit unverzichtbar. Sie bestimmen das Wohlbefinden auf einem Spielplatz. Dazu gehören auch Fahrradständer und Papierkörbe.

---

## TECHNISCHE DETAILS

### HOLZDIMENSIONEN/ HOLZQUALITÄTEN

**Sitzpoller** Ø ca. 28 cm

**Sitzbalken** Ø ca. 18 cm

**Sitzlehnen** (rund) Ø ca. 8–12 cm

**Pfosten** (rund) Ø ca. 15 cm

aus natürlichen Robinienrundhölzern  
entsplintet, geschliffen und lasiert

**Sitzlehnen** aus besäumten bzw. unbesäumten Robinienbrettern, gehobelt und lasiert

**Sitz- und Tischauflagen** aus unbesäumten bzw. besäumten Robinien-bohlen 3,5–6 cm stark, gehobelt und lasiert, teilweise wetterfest verleimt

**Seiten- und Dachbretter** aus Robinienschnittware unterschiedliche Stärke, gehobelt und lasiert

**Federn** aus hochfestem, pulverbeschichtetem Stahl, Ø 20 cm, Farbe Gelb, alternativ Blau, Sonderfarben auf Anfrage

**Bodenanker** verzinkt (Hinweis siehe Gruppe 1)

9.1.1.1 Sitzbank »Waldhaus« für Kinder, ohne Lehne

9.1.1.2 Sitzbank »Waldhaus« für Kinder, mit Lehne

9.1.1.3 Tisch »Waldhaus« für Kinder

Maße:

- Länge: 2,0 m
- Breite (Sitz): ca. 30 cm
- Breite (Tisch): ca. 50 cm
- Höhe (Sitz): ca. 30 cm
- Höhe (Tisch): ca. 55 cm
- farbige Gestaltung optional

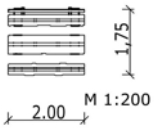

1-6 Jahre	je 2 AK à 1,5 h	-
je 2 BA	ca. 50 / 80 / 100 kg	ab 1



9.1.1.4 Sitzbank »Waldhaus« für Erwachsene, ohne Lehne

9.1.1.5 Sitzbank »Waldhaus« für Erwachsene, mit Lehne

9.1.1.6 Tisch »Waldhaus« für Erwachsene

Maße:

- Länge: 2,0 m
- Breite (Sitz): ca. 30 cm
- Breite (Tisch): ca. 50 cm
- Höhe (Sitz): ca. 45 cm
- Höhe (Tisch): ca. 70 cm

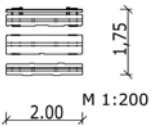

ab 6 Jahre	je 2 AK à 1,5 h	-
je 2 BA	ca. 60 / 100 / 120 kg	ab 1



9.1.1.9.7 Sitzbank »Sichel« 5-teilig für Kinder

Lieferumfang:

5 Sitzbänke »Waldhaus« ohne Lehne (9.1.1.1); l = 1,5 m verbunden im Winkel von 135°

alternativ: 9.1.1.9 Sitzbank »Sichel« 3-teilig für Kinder

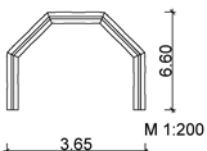

1-6 Jahre	2 AK à 2 h	-
2 BA	ca. 200 kg; gr. Teil ca. 40 kg	ab 1





9.1.1.9.4 Sitzbank »Sichel« für Erwachsene, mit Lehne, mittig

9.1.1.9.4.7 Tisch »Sichel« für Erwachsene

Maße Sitzbank:

3 Sitzbänke »Waldhaus«; l = 1,5 m; b ca. 30 cm; h ca. 45 cm  
geschlossen verbunden im Winkel von 135° mittig mit Lehne

Maße Tisch:

Länge: 2,2/1,0 m  
Breite: 0,75 m  
Höhe: 0,7 m

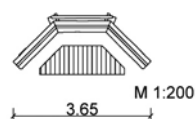

ab 6 Jahre	2 AK à 2/4 h	-
2 BA, ca. 0,3 m³	ca. 150/120 kg; gr. Teil ca. 86 kg	ab 1



9.1.1.8 Rundbank »Waldhaus« für Erwachsene, mit Lehne

Lieferumfang:

6 Sitzbänke »Waldhaus« mit Lehne (9.1.1.5); l = 1,5 m  
geschlossen verbunden  
Durchmesser (gesamt): 3,0 m



ab 6 Jahre	2 AK à 3 h	-
2 BA	ca. 394 kg; gr. Teil ca. 100 kg	ab 1



9.1.31.1 Große Sitzgruppe 6-eckig

Lieferumfang:

1 Tisch; Ø = 2,2 m; h = 0,7 m  
6 Bänke; l = 1,0 m; b = 0,25 m; h = 0,45 m

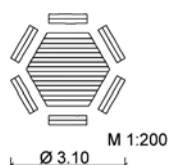

ab 6 Jahre	2 AK à 6 h	-
12 BA	ca. 420 kg; gr. Teil ca. 120 kg	ab 1



9.1.20.3.2 Sitzbank »Fläming« ohne Lehne

9.1.20.3 Sitzbank »Fläming« mit Lehne

9.1.20.4 Tisch »Fläming«

Maße:

Länge: 2,0 m

Breite (Sitz): ca. 40 cm

Breite (Tisch): ca. 60 cm

Höhe (Sitz): ca. 40 cm

Höhe (Tisch): ca. 75 cm

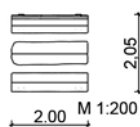

ab 6 Jahre	je 2 AK à 1 h	-
je 0,15 m <sup>3</sup>	ca. 100 / 120 / 110 kg	ab 1



9.1.11.12.1 Sitzgruppe »Rastplatz 2« für Erwachsene

Lieferumfang:

1 Tisch;  $\emptyset$  = 0,8 m; h = 0,7 m

4 Sitzflächen; l ca. 0,8 m; b ca. 0,45 m; h = 0,46 m  
geschlossen verbunden

alternativ:

9.1.11.12 Sitzgruppe »Rastplatz 2« für Erwachsene (mobil)

9.1.11.12.3 Sitzgruppe »Rastplatz 2« für Kinder

9.1.11.12.2 Sitzgruppe »Rastplatz 2« für Kinder (mobil)



ab 6 Jahre	2 AK à 2 h	-
ca. 0,1 m <sup>3</sup>	ca. 80 kg	ab 1



9.1.11.11.1 Sitzgruppe »Rastplatz 1« für Erwachsene

Lieferumfang:

1 Tisch; l = 2,0 m; b = 0,6 m; h = 0,7 m

2 Sitzbänke; l = 2,0 m; b = 0,25 m; h = 0,45 m  
geschlossen verbunden

alternativ:

9.1.11.11 Sitzgruppe »Rastplatz 1« für Erwachsene (mobil)

9.1.11.11.3 Sitzgruppe »Rastplatz 1« für Kinder

9.1.11.11.2 Sitzgruppe »Rastplatz 1« für Kinder (mobil)

9.1.11.11.5 Sitzgruppe »Rastplatz 1« für Rollstuhlfahrer

9.1.11.11.4 Sitzgruppe »Rastplatz 1« für Rollstuhlfahrer (mobil)

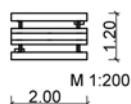

ab 6 Jahre	2 AK à 2 h	-
ca. 0,1 m <sup>3</sup>	ca. 100 kg	ab 1



### 9.1.9.2 Halbrundbank 1/4 Segment mit Außenbogen

**Maße:**

Außendurchmesser: ca. 4,0 m  
 Länge Außenbogen: ca. 2,6 m  
 Breite (Sitz): 0,3 m  
 Höhe (Sitz): 0,4 m

alternativ: 9.1.9.2.1 Halbrundbank, 1/4 Segment mit Innenbogen

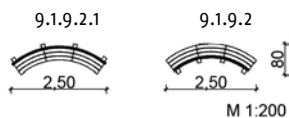

ab 6 Jahre	2 AK à 2 h	-
ca. 0,1 m <sup>3</sup>	ca. 100 kg	ab 1



### 9.1.9.3 Halbrundbank mit Tisch

**Lieferumfang:**

1 Halbrundtisch  
 Ø = 1,5 m; h ca. 65 cm  
 1 Halbrundbank  
 Ø (außen) ca. 2,9 m  
 l (außen) ca. 4,5 m  
 b (Sitz): 30 cm  
 h (Sitz): 40 cm

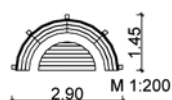

ab 6 Jahre	2 AK à 3 h	-
ca. 0,2 m <sup>3</sup>	ca. 210 kg; gr. Teil ca. 140 kg	ab 1



### 9.1.9 Halbrundbank mit Tisch groß

**Lieferumfang:**

1 Halbrundtisch  
 Ø = 2,5 m; h = 65 cm  
 2 Halbrundbänke (1/4-Segment)  
 Ø (außen) ca. 4,0 m  
 l (außen) ca. 2,6 m  
 b (Sitz): 30 cm  
 h (Sitz): 40 cm

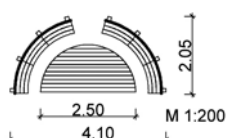

ab 6 Jahre	2 AK à 4 h	-
ca. 0,35 m <sup>3</sup>	ca. 300 kg; gr. Teil ca. 100 kg	ab 1



### 9.1.2.1 Lümmelbank einzeln

**Maße:**

Länge: 2,5 m

Breite: ca. 0,5 m

Höhe (Sitz): ca. 0,45 m

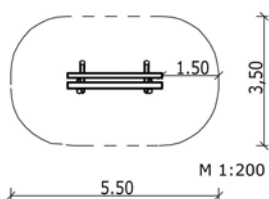

ab 6 Jahre	2 AK à 2 h	0,85 m
ca. 0,2 m <sup>3</sup>	ca. 90 kg	ab 3



### 9.1.2.3 Lümmelbank halbrund

**Lieferumfang:**

3 Lümmelbänke; l = 2,5 m

verbunden im Winkel von 120°

alternativ: 9.1.2.2 Lümmelbank rund

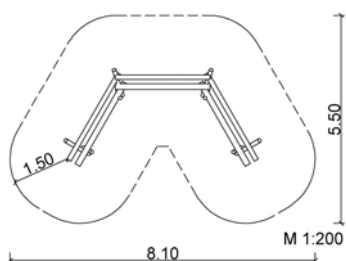

ab 6 Jahre	2 AK à 4 h	0,9 m
ca. 0,4 m <sup>3</sup>	ca. 230 kg; gr. Teil ca. 90 kg	ab 3



### 9.1.46 Lümmel-Blatt

**Lieferumfang:**

Länge (gesamt): 4,1 m

Breite (gesamt): 1,2 m

6 Pfosten; h ca. 0,8 – 1,5 m

2 Dreiecksnetze; 1,5/1,5/1,5 m; MW 10/10 cm (grün)

1 Flächennetz; 1,5 x 1,5 m; MW 10/10 cm (grün)

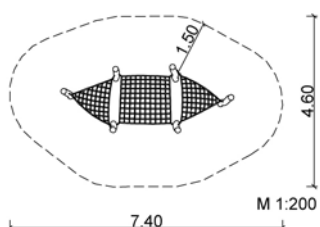

ab 6 Jahre	2 AK à 9 h	0,85 m
ca. 1,1 m <sup>3</sup>	ca. 230 kg; gr. Teil ca. 35 kg	ab 3



### 9.1.48 Wackelbank

**Maße:**

- Länge: 2,2 m
- Breite (gesamt): 55 cm
- Breite (Sitz): 45 cm
- Höhe (gesamt): 85 cm
- Höhe (Sitz): 45 cm

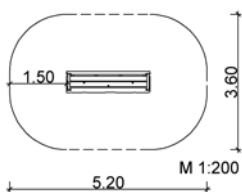

alle	2 AK à 2 h	0,45 m
3 BA	ca. 110 kg	ab 3



### 9.1.8 Parkbank

**Lieferumfang:**

- 3 Sitzbänke mit Lehne; l = 1,0 m; b = 0,3 m; h = 0,86 m
- Sitzhöhe ca. 0,44 m
- verbunden im Winkel von 135°

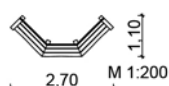

alle	2 AK à 2 h	-
ca. 0,1 m³	ca. 100 kg	ab 1



### 9.1.44.1 Wellenbank mit Grashalmpfosten

**Maße:**

- Länge (gesamt): 3,0 m
- Breite (gesamt): 1,0 m
- 2 Sitzflächen - wellenförmig
- l = 3,0 m; b = 0,5 m; h ca. 0,3 - 0,6 m
- farbig gestaltet

**alternativ:**

- 9.1.44 Wellenbank ohne verlängerte Pfosten
- 9.1.44.1.1 Wellenbank mit verlängerten Pfosten und Pfostenaufsätzen

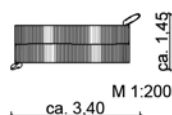

alle	2 AK à 4 h	-
ca. 0,45 m³	ca. 320 kg	ab 1



### 9.1.18 Sitzgruppe »Familie 1«

**Lieferumfang:**

- 2 Sitzbänke »Waldhaus« mit Lehne (9.1.1.5); l = 1,5 m
- 4 Sitzpoller »Krabbeltier« (9.1.6.2)
- 1 Tisch in Blattform; l = 2,0 m; b = 1,0 m; h = 65 cm
- farbig gestaltet

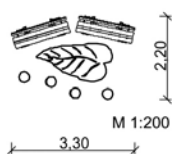

alle	2 AK à 8 h	-
4 BA + ca. 0,6 m³	ca. 460 kg; gr. Teil ca. 120 kg	ab 1



### 9.1.35.3 Kindersitzgruppe »Tafelrunde«

**Lieferumfang:**

- 1 Tisch; l ca. 2,0 m; b ca. 1,0 m; h ca. 0,6 m
- 6 Sitzpoller; Ø ca. 0,28 m; h ca. 0,35 m
- 1 Stuhl; l ca. 0,6 m; b ca. 0,6 m; h(Sitz) ca. 0,4 m
- farbig gestaltet

optional: Applikation »Blatt«

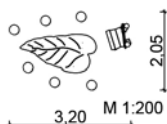

1-6 Jahre	2 AK à 10 h	-
ca. 1,0 m³	ca. 480 kg; gr. Teil ca. 120 kg	ab 1



### 9.1.35.2 Kleinkindsitzgruppe »Krabbeltier«

**Lieferumfang:**

- 1 Tisch; Ø = 0,5 m; h ca. 0,5 m
- 4 Sitzpoller »Krabbeltier«; Ø ca. 0,28 m; h ca. 0,25 m
- farbig gestaltet

alternativ: 9.1.35.1 Kleinkindsitzgruppe, Sitzpoller Standard

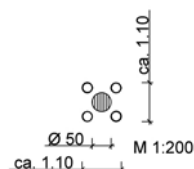

1-6 Jahre	2 AK à 3 h	-
ca. 0,4 m³	ca. 200 kg; gr. Teil ca. 40 kg	ab 1



9.1.6.2 Sitzpoller »Krabbeltier« (Auswahl)







Maße:

Durchmesser: ca. 28 cm

Höhe: ca. 25 cm

weitere Motive auf Anfrage

(Beispiele: Salamander, Schlange, Krebs)

 1-6 Jahre	 1 AK à 1 h	 -
 ca. 0,1 m³	 ca. 40 kg	 -



»Weiße Blüte«



»Schmetterling«



»Marienkäfer«



»Biene«



»Libelle«



»Schildkröte«



»Schnecke«



»Frosch«



»Maus«



»Spinne«



»Hirschkäfer«

### 9.4.28.2 Schutzhütte

**Maße:**

- Grundfläche: Ø ca. 4,0 m
- Dachfläche: Ø ca. 5,0 m (Pyramidendach)
- Höhe (gesamt): 3,0 m
- 6 Seitenwände; l ca. 1,5 m; h ca. 0,8 m
- 6 Eingebaute Sitzbänke; l ca. 1,5 m; h = 0,35 m

- alternativ: 9.4 Schutzhütte, groß; Ø ca. 5,0 m
- 9.4.12 Schutzhütte, klein; Ø ca. 3,0 m

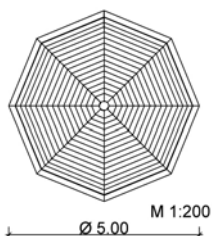

alle	Montage durch Fa. SIK-Holz®	-
ca. 0,5 m <sup>3</sup>	ca. 1600 kg; gr. Teil ca. 140 kg	ab 1



### 9.5.6.3 Plauderecke

**Maße:**

- 1 Spielturn 5-eckig, unregelmäßig mit geteiltem Schattendach; ca. 2,5 x 3,0 m
- Ph = 0,2 und 0,4 m
- 2 Eingebaute Sitzbänke mit Lehne
- 1 Dreiecksnetz mit Halteseil; 1,2/2,0/2,0 m; MW 30/30 cm (blau)
- 1 Balancierbalken mit Halteseil (blau); l ca. 2,9 m
- 1 Balancierseil mit Halteseil; l ca. 3,0 m (blau)
- 1 Balanciergurtsteg; l ca. 2,4 m; b = 0,3 m
- 2 Pfosten mit Auftritt; h ca. 2,2 m / 1,8 m
- 2 Pfosten; h ca. 2,4 / 2,8 m
- farbige Gestaltung optional

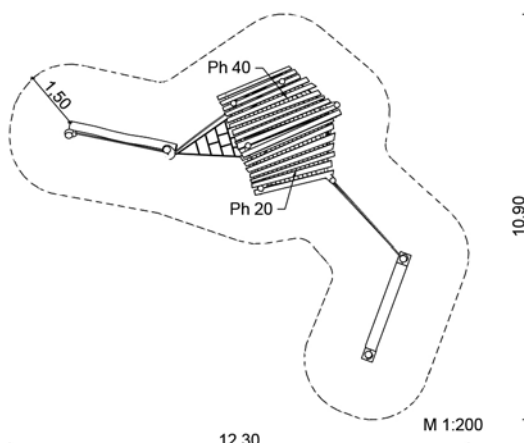







6-12 Jahre	2 AK à 14 h	0,85 m
ca. 1,2 m <sup>3</sup>	ca. 1300 kg; gr. Teil ca. 450 kg	ab 3





### 9.6.2.1 Lattenzaun







Länge (Zaunfeld): ca. 2,5 m  
 Höhe: ca. 1,0 m  
 reine Materiallieferung  
 farbige Gestaltung und Applikationen optional

 -	 2 AK à 1,5 h	 -
 ca. 0,15 m <sup>3</sup>	 ca. 56 kg; gr. Teil ca. 15 kg	 -



### 9.6.8.5 Zauntür

Maße:  
 Breite (gesamt): ca. 1,5 m  
 Breite (Tür): ca. 1,2 m  
 Höhe (Tür): ca. 0,9 m  
 nach innen zu öffnen  
 1 Türschließer (langsam schließend)  
 inkl. 2 Pfosten  
 farbige Gestaltung optional





 -	 2 AK à 3 h	 -
 ca. 0,25 m <sup>3</sup>	 ca. 85 kg; gr. Teil ca. 35 kg	 -



### 5.01.39 Rutscheneinstieg für Rutsche b = 0,5 m

Maße:  
 Breite (gesamt): ca. 1,0 m  
 Höhe (gesamt): ca. 1,3 m  
 Höhe (Auftritt): ca. 0,2 m

alternativ: 5.01.39.1 Rutscheneinstieg, für Rutsche b = 1,0 m

 -	 2 AK à 2 / 1 h	-
 ca. 0,15 / 0,06 m <sup>3</sup>	 ca. 80 kg / 15 kg	ab 1



### 9.11.1 Knüppelstufe

Maße:  
 Durchmesser: ca. 0,15 m  
 Länge (gesamt): ca. 0,5 m  
 Breite (gesamt): ca. 0,5 m

weitere Größen auf Anfrage.







### 9.2.5.7.1 Fahrradständer für 4 Räder

**Maße:**

Länge: 3,0 m

Höhe Stangen (Edelstahl): 50 / 90 cm

*alternativ: 9.2.5.7.2 Fahrradständer, für 8 Räder*

 -	 2 AK à 3 h	 -
 ca. 0,3 m <sup>3</sup>	 ca. 110 kg; gr. Teil ca. 30 kg	 -



### 9.2.5.3.1 Fahrradständer für 1 Rad

**Maße:**







Durchmesser: ca. 25 cm

Höhe: ca. 0,8 – 1,2 m

Pfosten oben beschnitzt

Fahrradständer aus verzinktem Stahl

*alternativ: 9.2.5.3.2 Fahrradständer, für 2 Räder*

 -	 2 AK à 1 h	 -
 ca. 0,1 m <sup>3</sup>	 ca. 70 kg	 -



### 9.3.2 Papierkorb mit Deckel

**Maße:**

Durchmesser: 47 cm







Höhe: 63 cm

1 Stahlblechkonstruktion; feuerverzinkt  
mit Robinienholzverkleidung

1 Behälter; Inhalt 37 l

1 Deckel; abschließbar

*alternativ: 9.3.1 Papierkorb, ohne Deckel*







 -	 1 AK à 0,5 h	 -
 1 BA + ca. 0,02 m <sup>3</sup>	 ca. 45 kg	 -



### 9.16.7.3 Informationstafel

Breite (gesamt): ca. 1,3 m  
 Höhe (gesamt): ca. 2,1 m  
 1 Dach; l ca. 1,5 m; b ca. 40 cm  
 Infefeld; liches Maß ca. 83 x 80 cm  
 Vorderseite Acrylglas  
 Rückwand; Holzwerkstoffplatte 18 mm stark  
 farbige Gestaltung optional

*Hinweis:*  
 Informationsträger durch Auftraggeber

 -	 2 AK à 2 h	 -
 ca. 0,15 m <sup>3</sup>	 ca. 120 kg	 -









### 9.16.7.24 Informationsschild

*Maße:*  
 Breite: ca. 38 cm  
 Höhe: ca. 50 cm  
 1 Pfosten; h ca. 1,9 m  
 Infefeld; liches Maß ca. 28 x 40 cm  
 Rückwand; Holzwerkstoffplatte 18 mm stark  
 farbig gestaltet

*Hinweis:*  
 Informationsträger auf Anfrage oder durch Auftraggeber







*alternativ:*  
 9.16.7.25 Informationsschild, Pfosten als Zwiesel gestaltet  
 9.16.7.26 Informationsschild, mit Satteldach

 -	 2 AK à 1 h	 -
 ca. 0,1 m <sup>3</sup>	 ca. 50 kg	 -



### 9.16.7.13 Wegweiser »Spielplatz«

*Maße:*  
 Breite (Schild): 1,0 m  
 Höhe (Schild): 25 cm  
 1 Pfosten; h ca. 2,0 m  
 farbige Gestaltung optional

 -	 2 AK à 1 h	 -
 ca. 0,15 m <sup>3</sup>	 ca. 50 kg	 -



### Übergänge



### Eingänge



### Eingangsschilder



### Infotafeln



Brücken



Pergolen



Schilder



Absperrungen





Gerätesicherheit und Qualität sind für uns eine untrennbare Einheit. Gutes Design ohne Sicherheit ist für uns undenkbar. Darum werden bei uns schon in der Planung die Anforderungen an die **Spielgerätenorm EN 1176** (in ihrer derzeit gültigen Fassung) berücksichtigt. Die Einhaltung der Sicherheitsstandards wird von unseren Mitarbeitern regelmäßig geprüft. Wir haben in den Ablauf unserer Organisationsstrukturen das Qualitätsmanagementsystem ISO 9001:2015 fest integriert. Es bildet die Grundlage für gute Arbeitsbedingungen und die Einhaltung unserer hohen Qualitätsanforderungen.





# MATERIAL UND QUALITÄT

SIK-Holz®-Spielplatzgeräte werden aus dem Holz der einheimischen Robinie hergestellt. Es ist das härteste europäische Nutzholz und darf ohne chemischen Holzschutz in der Erde verbaut werden, da es nach der EN 350-2 der Resistenzklasse 1-2 angehört. Unser Robinienholz stammt aus nachhaltig bewirtschafteten Wäldern Deutschlands. Diese werden in naturgemäßer Mischkultur bewirtschaftet. Sämtliche Holzreste werden weiter verwertet. Die Holzfeuchte beim Sägeholz liegt unter 20 Prozent.

Wir sind nach den Richtlinien des PEFC™ und FSC® zertifiziert. Mit diesen Zertifikaten ist es uns möglich, den gesamten Materialfluss in unserer Produktionskette nachzuweisen. Auf Anfrage können wir verschiedene Produkte mit PEFC™- oder FSC®-Zertifikat anbieten.

Die natürliche Form und Struktur des Holzes wird bei der Entwicklung unserer Spielplatzgeräte, Skulpturen und Möbel für den urba-

nen Raum nicht nur berücksichtigt, sondern sie prägt auch entscheidend den Charakter und die Wirkung unserer Objekte.

Unsere Spielanlagen sind handwerklich ausgearbeitet und solide konstruiert. Alle Holzteile sind gefast, scharfe Ecken und Kanten gerundet. Holzverbindungen (z. B. Aussteifungen, Balkenverlängerungen oder -kreuzungen) werden kraft- und formschlüssig ausgeführt.

Netze und Seile bestehen aus 4-litzigem Herkulesmaterial mit einer Stahlseileinlage. Alle zur Konstruktion erforderlichen Befestigungselemente, wie Schrauben, Bolzen, Winkel etc., sind verzinkt. Überstehende Metallteile wie Schraubenköpfe sind abgerundet, Muttern und ähnliches sind versenkt und mit Kunststoffkappen gesichert. Rutschen bestehen aus 2,5 mm starkem Volledelstahl. Reckstangen und Kletterstangen sind aus Edelstahlrohr.



Das Zeichen für verantwortungsvolle Waldwirtschaft



Förderung nachhaltiger Waldwirtschaft



# ROBINIE

**Robinie: Robinia pseudoacacia L.**

**Kurzzeichen nach DIN 4076, Teil 1: ROB**

**Handelsnamen: Robinie, Falsche Akazie,**

**Gemeiner Schotendorn**

Die Robinie bildet einen ausgeprägten Farbkern, der sich scharf von dem auffallend schmalen, gelblich-weißen Splint absetzt. Robinienholz ist äußerst schwer und hart und weist entsprechend gute Festigkeitswerte auf, die deutlich über denen der Eiche liegen. Es ist zäh und elastisch sowie gut biegsam. Robinienholz zeichnet sich durch eine überdurchschnittliche Belastbarkeit quer zur Faser bei dynamischer Beanspruchung aus. Das Kernholz besitzt eine hohe natürliche Resistenz gegen holzerstörende Pilze und Insekten. Robinienholz ist hinsichtlich der Standfestigkeit allen anderen Holzarten überlegen und steht selbst bei schlechter Qualität im Durchschnitt mindestens 20 Jahre im Boden.

Die in Europa angebaute Robinie erreichen im besten Hiebsalter von etwa 40 bis 50 Jahren eine Stammhöhe von 20–25 m und einen Durchmesser von 30–40 cm. Die Stämme neigen zu Krümmhaftigkeit, Unrundheit und Zwieselwuchs.

Traditionelle Verwendungen z. B. zum Bau von Zaunpfählen oder als Grubenholz, geraten zunehmend in den Hintergrund. In den letzten Jahren wird das Holz verstärkt für qualitativ hochwertige Produkte eingesetzt. Dazu gehören konstruktive Anwendungen im Außenbereich unter hoher biologischer wie auch mechanischer Belastung.

Eigenschaften	Robinie	Eiche	Kiefer
Rohdichte (g/cm <sup>3</sup> )	0,78	0,71	0,52
Ausgleichgeschw. der Holzfeuchte	sehr gering	gering	groß
E-Modul (N/mm <sup>2</sup> )	16.200	13.000	11.000
Biegefestigkeit (N/mm <sup>2</sup> )	150	95	100
Zugfestigkeit (N/mm <sup>2</sup> )	164	110	100
Druckfestigkeit (N/mm <sup>2</sup> )	86	52	47
Scherfestigkeit (N/mm <sup>2</sup> )	16	11,5	10
Härte auf Seitenflächen (N/mm <sup>2</sup> )	48	34	19
Resistenzklasse	1–2	2–3	3–4





# FARBE

Farben können sich sowohl positiv als auch negativ auf die optische Sinneswahrnehmung auswirken. Bestimmte Farbkombinationen lenken das Auge und können so auf eine Situation oder einen Ort aufmerksam machen. Der Einsatz von Farben kann die Wirkung bzw. die Komposition einer Spielanlage unterstützen. Der Planer hat so die Möglichkeit, mittels Farbe auf einem Spielplatz Akzente zu setzen und dadurch das Spiel der Kinder anzuregen.

Wir verwenden als Anstrichsystem eine ökologisch unbedenkliche, transparente Holzlasur

für alle Großspielgeräte und teilweise für große Spielskulpturen. Federwippgeräte und kleinere Skulpturen werden mit deckenden Holzlasuren entsprechend ihrer natürlichen Farbvorgabe bemalt. Unsere Farben sind speichel- und schweißfest und aufgrund ihrer Rohstoffzusammensetzung besonders gut für Kinderspielplatzgeräte geeignet.

**Unsere Geräte sind, soweit nicht anders beschrieben, standardmäßig in Robinie hell gestrichen. Gern können Lasur- und Seilfarben Ihren Wünschen entsprechend festgelegt werden.**

## Standardfarben für Großspielgeräte:



Robinie hell



Robinie dunkel



Weiß



Gelb



Rot



Dunkelrot



Hellgrün



Dunkelgrün



Blau



Grau



Schwarz



ohne Lasur

## Seil- und Netzfarben:



Gelb

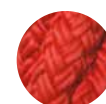

Rot

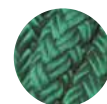

Grün

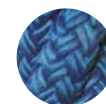

Blau



Schwarz



Natur

## Federfarben



Gelb (groß)



Blau (klein)

# MONTAGE

Alle Spielgeräte werden in unserer Firma vorgefertigt und soweit es notwendig ist, für den Transport in Baugruppen zerlegt und entsprechend ihrer Zugehörigkeit markiert. Für den Aufbau werden Montageanleitungen zur Verfügung gestellt.

Die Montage umfangreicher und komplizierter Geräte bieten wir durch eigene Montageteams an. Die Kalkulation der Montage basiert auf normalen Bodenverhältnissen bis zu einer Tiefe von 1,0m und Bodenklasse 3 nach DIN 18300. Die Zugänglichkeit zur Baustelle für LKW bis 15t, sowie Einbaumöglichkeiten durch Radlader oder Ladekran, müssen gewährleistet sein. Wir übernehmen das Einmessen und Einsetzen der Spielgeräte an bauseits zur Verfügung stehende, statisch ausreichende Befestigungspunkte. Diese müssen vom Auftraggeber gewährleistet werden.



# WARTUNG UND PFLEGE

Regelmäßige Kontrollen und die daraus resultierenden Wartungsarbeiten, sowie deren Dokumentation, sind Pflichtaufgaben für den Betreiber öffentlicher Spielplätze. Eine Checkliste zur turnusmäßigen Wartung erhalten Sie bei der Auslieferung bzw. Abnahme für jedes unserer Geräte. Die Pflege von Spielgeräten ist durch den Gesetzgeber nicht vorgeschrieben. In Bezug auf den Investitionszeitraum kann die regelmäßige Pflege eines Spielplatzes seine Nutzung jedoch durchaus verlängern und sich positiv auf das Spiel- und Wohnumfeld auswirken. Je nach Standort des Gerätes können Ablagerungen aus der Luft, Sonne, Frost und Trockenheit zu Veränderungen der Holzoberfläche führen. Wollen Sie Freude an Ihrer Investition haben, müssen Sie auch etwas dafür tun. Ausführliche Informationen zur Pflege unserer Spielanlagen finden Sie in unserem Flyer »Der Spielplatzdokter«. Für hochwertige Skulpturen und komplexe Sanierungen unterbreiten wir Ihnen auch gern ein Angebot.



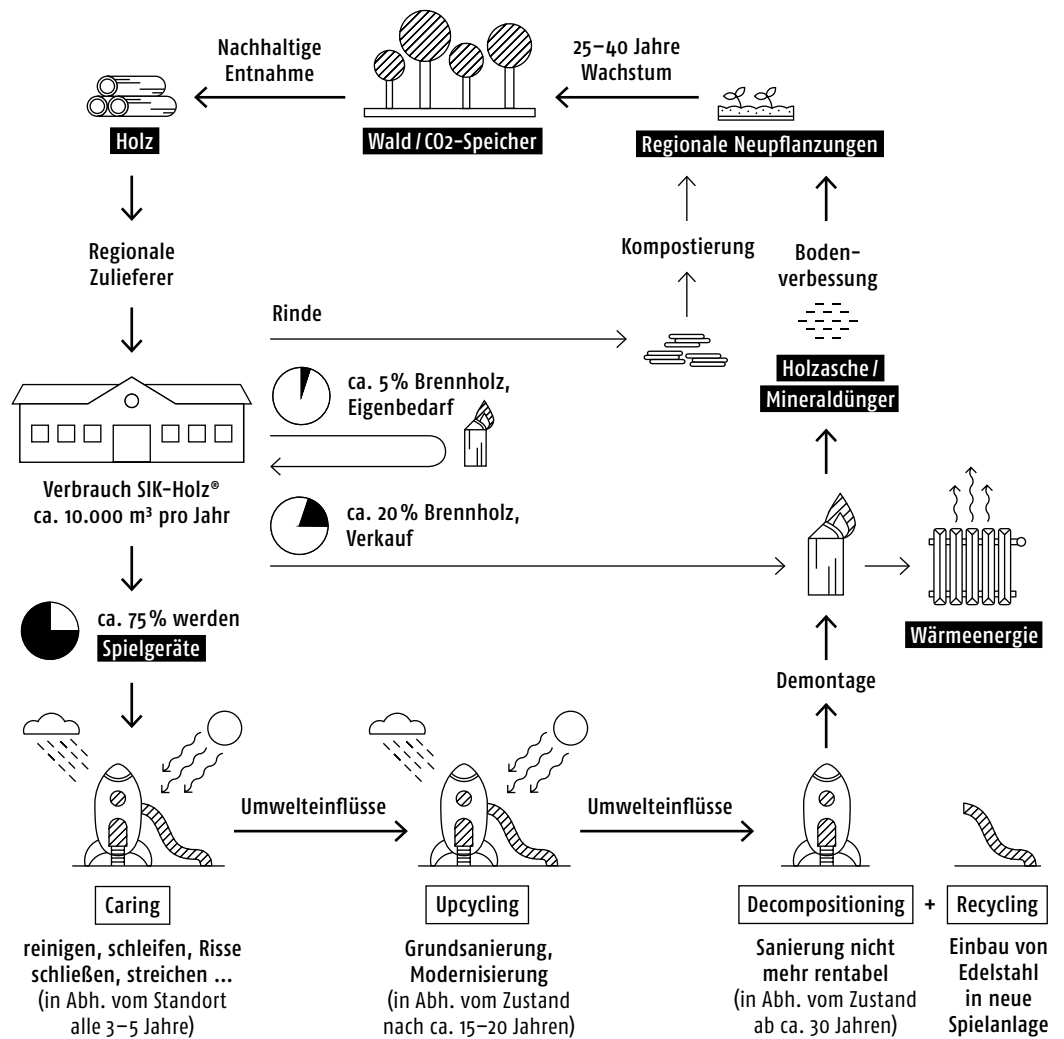

## CRADLE-TO-CRADLE

»Wir sind nicht nur verantwortlich für das, was wir tun, sondern auch für das, was wir nicht tun.«

Jean Baptiste Molière

Als nachwachsender Rohstoff hat Holz eine enorme Bedeutung auf unser Klima, für unsere Kultur und für die Wirtschaft. Holz hat quasi ein endloses Wachstumspotential und dadurch viele ökologische und ökonomische Vorteile gegenüber fossilen Rohstoffen. Bäume nehmen im Verlauf ihres Lebenszyklus Kohlendioxid und Wasser auf, um in der Photosynthese den für die meisten Lebewesen so wichtigen Sauerstoff zu generieren. Stirbt der Baum, so verrottet er langsam und gibt das in ihm gebundene Kohlendioxid wieder an die Atmosphäre zurück. Der Kreislauf beginnt von vorn. Bei der Nutzung fossiler Brennstoffe und Erze zur Energiegewinnung und zur Herstellung von Metallen und Kunststoffen gibt es keinen Kreislauf. Das über Jahrmillionen gebundene Kohlendioxid

wird mit einem Mal freigesetzt, gelangt direkt in die Atmosphäre und beschleunigt so den Klimawandel extrem. Der sich dadurch verstärkende Treibhauseffekt trägt zur Veränderung des Klimas bei. Je länger Holz also den natürlichen Stoffkreisläufen der Verrottung sowie der Verbrennung entzogen wird oder je häufiger es Materialien aus fossilen Rohstoffen ersetzen kann, um so mehr verbessert sich die Kohlendioxidbilanz in unserer Atmosphäre.

Für die Ökobilanz unserer Produkte ist ein besonders langer Lebenszyklus und die damit verbundenen Kohlenstoffspeicherung wichtig. Robinienholz hat von Natur aus sehr gute physikalische Eigenschaften für den Bau von Spielgeräten (siehe Seite 158). Bei entsprechender Pflege kann eine Nutzung unserer Spielgeräte von ca. 30 Jahren und mehr problemlos erreicht werden. Die Verwendung von Robinienholz im Kinderspielgerätebau ist per se nachhaltig, wirtschaftlich und innovativ.

**§ 1 Geltungsbereich – Vertragsgegenstand**

1. Unsere AGB gelten für Produktlieferungen und für sonstige Leistungen nach Maßgabe des mit dem Kunden geschlossenen Vertrages.
2. Abweichend davon erfolgen Montagen nach der VOB. Für Montagen gelten die vorliegenden AGB daher nur dann, wenn ausnahmsweise die VOB nicht oder nicht wirksam vereinbart wurde.
3. Unsere AGB gelten gegenüber Verbrauchern und Unternehmern, es sei denn, in der jeweiligen Klausel wird eine Differenzierung vorgenommen. Der Oberbegriff Kunde meint Verbraucher und Unternehmer.
4. Unsere AGB gelten ausschließlich; abweichende Bedingungen, Ergänzungen, Nebenabreden oder Ausschreibungen nach VOB erkennen wir nur im Falle schriftlicher Bestätigung an. Dies gilt auch dann, wenn wir in Kenntnis abweichender Bestimmungen die Lieferung vorbehaltlos ausführen.

**§ 2 Angebot – Vertragsschluss – Angebotsunterlagen**

1. Unsere Angebote sind freibleibend. Änderungen der Modelle, der Konstruktion oder der Ausstattung bleiben vorbehalten. Abbildungen und Angaben in Katalogen und Prospekten stellen nur Annäherungen dar und sind nicht verbindlich, es sei denn, sie sind von uns ausdrücklich als verbindlich bezeichnet. Hinsichtlich der Beschaffenheit der Ware gilt grundsätzlich nur unsere Produktbeschreibung gemäß Auftragsbestätigung als vereinbart, es sei denn, zwischen uns und dem Käufer wird eine bestimmte Produktbeschreibung ausdrücklich und schriftlich als verbindliche Beschaffenheit der Ware vereinbart; öffentliche Äußerungen, Anpreisungen oder Werbungen des Herstellers stellen insoweit keine vertragsgemäße Beschaffenheitsangabe der Ware dar.
2. Die Bestellung des Kunden stellt ein bindendes Angebot dar, welches wir durch Zusendung einer schriftlichen Auftragsbestätigung oder durch Lieferung der Ware annehmen können.
3. Bestellt der Verbraucher die Ware auf elektronischem Wege, werden wir den Zugang der Bestellung unverzüglich bestätigen. Die Zugangsbestätigung stellt noch keine verbindliche Annahme der Bestellung dar. Die Zugangsbestätigung kann mit der Annahmeerklärung verbunden werden. Im Falle der elektronischen Bestellung durch den Verbraucher wird der Vertragstext von uns gespeichert und dem Kunden auf Verlangen nebst den vorliegenden AGB auf elektronischem Wege (per E-Mail) zugesandt.
4. Der Kunde haftet für die Richtigkeit der von ihm zu liefernden Unterlagen, wie insbesondere Muster und Zeichnungen. Die Geltendmachung von Ersatzansprüchen jedweder Art gegen uns wegen Produktfehlern, die auf fehlerhaften Unterlagen des Kunden beruhen, ist ausgeschlossen.
5. Schutzvorschriften werden nur mitgeliefert, wenn dies gesetzlich vorgeschrieben oder ausdrücklich vereinbart ist.
6. An Abbildungen, Zeichnungen, Kalkulationen und sonstigen Unterlagen behalten wir uns Eigentums- und Urheberrechte vor. Dies gilt auch für solche schriftlichen Unterlagen, die als vertraulich bezeichnet sind. Vor der Weitergabe an Dritte bedarf der Kunde unserer ausdrücklichen schriftlichen Zustimmung. Werden bei der Anfertigung des Liefergegenstandes nach Zeichnungen, Muster oder sonstigen Angaben des Auftraggebers Schutzrechte Dritter verletzt, so stellt der Auftraggeber unsere Firma von sämtlichen Ansprüchen frei.

**§ 3 Preise und Zahlungsbedingungen**

1. Die Preise verstehen sich ab Werk und schließen Verpackung, Fracht, Porto und Wertsicherung nicht ein. Hinzuzurechnen ist die zum Zeitpunkt gültige Mehrwertsteuer. Die Angebote basieren auf der zum Angebotszeitraum gültigen Preisliste.
2. Ist der Kunde Verbraucher, sind Preisänderungen zulässig, wenn zwischen Vertragsabschluss und vereinbartem Liefertermin mehr als 4 Monate liegen. Ändern sich danach bis zur Lieferung die Löhne oder die Materialkosten, so sind wir berechtigt, den Preis angemessen entsprechend den Kostensteigerungen oder den Kostensenkungen zu ändern. Der Kunde ist zum Rücktritt nur berechtigt, wenn eine Preiserhöhung den Anstieg der allgemeinen Lebenshaltungskosten zwischen Bestellung und Auslieferung nicht nur unerheblich übersteigt.
3. Ist der Kunde Unternehmer, gilt der vereinbarte Preis. Hat sich der Preis zum Zeitpunkt der Leistungserbringung durch eine Änderung des Marktpreises oder durch Erhöhung der von in die Leistungserbringung einbezogenen Dritten verlangten Entgelte erhöht, so gilt der höhere Preis. Zum Rücktritt ist der Kunde nur berechtigt, wenn der Preis mindestens 20 % über dem vereinbarten Preis liegt und der Rücktritt unverzüglich erfolgt.

4. Alle Rechnungen für Lieferungen sind innerhalb 30 Tagen ab Rechnungsdatum ohne Abzug zahlbar. Alle Rechnungen für Leistungen sind innerhalb 14 Tagen ab Rechnungsdatum ohne Abzug zahlbar. Bei Zahlungen innerhalb von 8 Tagen werden, soweit der Auftraggeber nicht mit der Begleichung von Warenforderungen im Verzug ist, 2 % Skonto gewährt. Es gelten die gesetzlichen Folgen des Zahlungsverzuges.
5. Erhält unsere Firma nach Vertragsabschluss Kenntnis von Tatsachen über eine wesentliche Verschlechterung der Vermögensverhältnisse des Auftraggebers, die unseren Anspruch auf die Gegenleistung gefährden, so können wir bis zum Zeitpunkt seiner Leistung eine entsprechende Sicherheit verlangen. Kommt der Auftraggeber unserem berechtigten Verlangen nicht nach, so können wir vom Vertrag zurücktreten oder Schadensersatz wegen Nichterfüllung verlangen. Kommt der Auftraggeber mit einer Teilleistung in Rückstand, so kann unsere Firma die gesamte Restforderung sofort fällig stellen.
6. Aufrechnungsrechte stehen dem Kunden nur dann zu, wenn seine Gegenansprüche rechtskräftig festgestellt, unbestritten oder von uns anerkannt sind. Ist der Kunde Unternehmer, ist er zur Ausübung des Zurückbehaltungsrechts nur befugt, wenn sein Gegenanspruch auf dem gleichen Vertragsverhältnis beruht.

**§ 4 Lieferung und Leistung**

1. Die angegebene Lieferzeit stellt nur einen Näherungswert dar und ist nicht verbindlich, es sei denn, dass ein bestimmter Liefertermin ausdrücklich als verbindlich zugesagt ist.
2. Wird eine verbindlich zugesagte Lieferzeit aus Gründen nicht eingehalten, die der Kunde zu vertreten hat, z. B. unvollständige oder nicht rechtzeitige Erfüllung seiner Vertragspflichten, insbesondere nicht vollständige und nicht rechtzeitige Zusendung aller erforderlichen Genehmigungen, Unterlagen, Muster und Zeichnungen, ist die Geltendmachung jeglicher Ersatzansprüche gegen uns ausgeschlossen.
3. Die Frist gilt als eingehalten:
  - a) bei Lieferung ohne Aufstellung und Montage, wenn die Sendung innerhalb der vereinbarten Frist zum Versand gebracht oder abgeholt worden ist. Verzögert sich die Ablieferung aus Gründen, die der Kunde zu vertreten hat, so gilt die Frist als eingehalten, wenn die Versandbereitschaft innerhalb der Frist gemeldet wurde. Bei nachträglichen Änderungen des Vertrages auf Veranlassung des Kunden, die die Lieferfrist beeinflussen, kann sich die Lieferfrist in angemessenem Umfang verlängern. Die Frist gilt in diesem Fall ungeachtet der Verlängerung als eingehalten.
  - b) bei Lieferung mit Aufstellung oder Montage, sobald diese innerhalb der vereinbarten Frist erfolgt ist. Beruht die Nichteinhaltung der Frist auf unvorhergesehenen und von uns nicht zu vertretenden Ereignissen, Streik, Aussperrung, Krieg, Energie-, Rohstoffmangel oder höherer Gewalt, sind wir von der Einhaltung der Lieferfristen und Preise befreit. Geraten wir mit unserer Leistung aus Gründen, die wir zu vertreten haben, in Verzug, kann der Kunde die Zahlung von Schadensersatz anstelle der Leistung erst verlangen, wenn er uns eine angemessene Nachfrist zur Erbringung der Leistung gesetzt hat und diese Nachfrist erfolglos verstrichen ist. Wird die Lieferung oder Leistung auf Wunsch des Kunden oder aus Gründen, die der Kunde zu vertreten hat, verzögert oder storniert, sind wir berechtigt, uns dadurch entstandene Aufwendungen als Schaden gegenüber dem Kunden geltend zu machen und entstandene Kosten, wie z. B. Lagergeld, in angemessener Höhe zu berechnen.

**§ 5 Kosten für Lieferung und Leistung, Gefahrübergang**

1. Die Versandart wird in Einvernehmen mit dem Käufer gewählt. Soweit schriftlich nichts anderes vereinbart wurde, hat der Käufer die Kosten des Versandes, etwaige Nebenkosten sowie ggf. Mehrkosten für Eil- und Expressgüter zu tragen.
2. Ist der Käufer Unternehmer, geht die Gefahr des zufälligen Untergangs und der zufälligen Verschlechterung mit der Übergabe, beim Versendungskauf mit der Auslieferung der Ware an den Spediteur, den Frachtführer oder der sonst zur Ausführung der Versendung bestimmten Person oder Anstalt auf den Käufer über.
3. Ist der Käufer Verbraucher, geht die Gefahr des zufälligen Untergangs und der zufälligen Verschlechterung der gekauften Sache auch beim Versendungskauf erst mit Übergabe der Sache auf den Käufer über. Der Übergabe steht es gleich, wenn der Käufer im Verzug der Annahme ist.
4. Bei Lieferung mit Aufstellung und Montage geht die Gefahr auf den Kunden mit dem Zeitpunkt der Abnahme über.

5. Lieferungen und Leistungen nehmen wir gemäß der üblicherweise erforderlichen Sorgfalt vor, es sei denn, dass der Kunde bei Auftragserteilung oder -bestätigung ganz bestimmte Weisungen erteilt hat. Für Schäden, die durch Weisungen des Kunden entstehen, haften wir nicht.

#### § 6 Widerrufs- und Rückgaberecht

1. Bei einer Lieferung/Leistung aufgrund eines Fernabsatzvertrages (§ 312b BGB) hat der Verbraucher das Recht, seine auf Abschluss des Vertrages gerichtete Willenserklärung innerhalb von zwei Wochen zu widerrufen. Der Widerruf muss keine Begründung enthalten und ist in Textform oder durch Rücksendung der Ware gegenüber dem Verkäufer zu erklären; zur Fristwahrung genügt die rechtzeitige Absendung. Der Widerruf ist zu richten an: SIK-Holzgestaltung GmbH, Langenlippsdorf 54a, D-14913 Niedergörsdorf. Das Widerrufsrecht besteht nicht bei Lieferung von Waren, die nach Kundenspezifikation angefertigt werden. Eine Anfertigung nach Kundenspezifikation stellt es auch dar, wenn der Verbraucher aus einem Katalog oder einem Prospekt einen Artikel in einer gestalterischen Ausführung wählt, die in dem Katalog oder Prospekt nicht abgebildet und auch nicht vorgesehen ist. Der Verbraucher ist bei Ausübung des Widerrufsrechts zur Rücksendung verpflichtet, wenn die Ware durch Paket versandt werden kann. Bei einem Bestellwert bis zu € 40,- trägt der Verbraucher die Kosten der Rücksendung, es sei denn, die gelieferte Ware entspricht nicht der bestellten Ware. Bei einem Bestellwert über € 40,- hat der Verbraucher die Kosten der Rücksendung nicht zu tragen. Der Verbraucher hat Wertersatz für eine durch die bestimmungsgemäße Ingebrauchnahme der Ware entstandene Verschlechterung zu leisten. Der Verbraucher darf die Ware vorsichtig und sorgsam prüfen. Den Wertverlust, der durch die über die reine Prüfung hinausgehende Nutzung dazu führt, dass die Ware nicht mehr als »neu« verkauft werden kann, hat der Verbraucher zu tragen.

#### § 7 Haftung für Mängel

1. Ist der Kunde Verbraucher, haften wir bei Vorliegen eines Mangels nach den gesetzlichen Vorschriften, soweit sich aus dem nachfolgenden keine Einschränkung ergibt.
2. Ist der Kunde Unternehmer, so behalten wir uns bei einem Mangel die Art der Nacherfüllung vor.
3. Offensichtliche Mängel muss der Kunde uns gegenüber innerhalb von 2 Wochen nach Auftreten des Mangels schriftlich anzeigen. Andernfalls erlöschen seine Gewährleistungsrechte, sofern wir den Mangel nicht arglistig verschwiegen oder eine Garantie für die Beschaffenheit der Sache übernommen haben.
4. Ist der Kunde Unternehmer, so kann er, wenn wir die Erfüllung ernsthaft und endgültig verweigern oder wir die Beseitigung des Mangels und Nacherfüllung wegen unverhältnismäßiger Kosten verweigern, nur Herabsetzung der Vergütung (Minderung) verlangen, oder, wenn nicht eine Bauleistung Gegenstand der Mängelhaftung ist, vom Vertrag zurücktreten.
5. Erfolgt die Lieferung ohne Aufstellung und Montage und ist eine, von uns mitgelieferte, Montageanleitung fehlerhaft, sind wir lediglich zu Lieferung einer mangelfreien Montageanleitung verpflichtet und dies auch nur dann, wenn der Mangel an der Montageanleitung der ordnungsgemäßen Montage entgegensteht.
6. Mängelansprüche verjähren für Verbraucher bei der Lieferung von neuen Sachen in zwei Jahren, bei gebrauchten Sachen in einem Jahr. Die Frist beginnt mit Gefahrübergang. Ist der Kunde Unternehmer, beträgt die Gewährleistungsfrist für die Lieferung neuer und gebrauchter Sachen immer ein Jahr; die Verjährungsfrist im Fall des Lieferregresses nach §§ 478, 479 BGB bleibt unberührt.
7. Von den Regelungen des § 7 ausgenommen sind Schadensersatzansprüche wegen Mängeln. Hier gilt für alle Kunden § 8 dieser AGB.
8. Eine Garantie im Rechtssinne erhält der Kunde durch uns nicht, es sei denn, es wurde ausdrücklich schriftlich eine freiwillige Herstellergarantie mit uns vereinbart.

#### § 8 Haftung für Schäden

1. Unsere Haftung auf Schadensersatz für vertragliche Pflichtverletzungen sowie aus Delikt ist auf Vorsatz und grobe Fahrlässigkeit beschränkt. Abweichend haften wir bei Verletzung von Leben, Körper und Gesundheit des Kunden und wegen der Verletzung von Kardinalpflichten und Ersatz von Verzugsschäden (§ 286 BGB) für jeden Grad des Verschuldens.
2. Die Haftung im Falle des Lieferverzuges ist für jede vollendete Woche des Verzuges im Rahmen einer pauschalierten Verzugsentschädigung auf 0,5 %

des Lieferwertes, maximal jedoch auf 5 % des Lieferwertes beschränkt. Die Haftung im Fall der Verletzung von Kardinalpflichten wird auf den regelmäßig vorhersehbaren Schaden begrenzt.

3. Der vorgenannte Haftungsausschluss gilt ebenfalls für leicht fahrlässige Pflichtverletzungen unserer Erfüllungsgehilfen.
4. Soweit die Schadensersatzhaftung uns gegenüber ausgeschlossen oder eingeschränkt ist, gilt die auch in Hinblick auf die persönliche Schadensersatzhaftung unserer Angestellten, Arbeitnehmer, Mitarbeiter, Vertreter und Erfüllungsgehilfen.
5. Soweit eine Haftung für Schäden, die nicht auf der Verletzung von Leben, Körper oder Gesundheit des Kunden beruhen, für leichte Fahrlässigkeit nicht ausgeschlossen ist, verjähren derartige Ansprüche innerhalb eines Jahres beginnend mit der Entstehung des Anspruches bzw. bei Schadensersatzansprüchen wegen eines Mangels mit Übergabe der Sache.

#### § 9 Eigentumsvorbehalt

1. Bei Verträgen mit Verbrauchern bleibt die Ware bis zur vollständigen Zahlung des Kaufpreises unser Eigentum.
2. Bei Verträgen mit Unternehmern behalten wir uns das Eigentum an der Ware bis zur vollständigen Begleichung aller Forderungen aus einer laufenden Geschäftsbeziehung vor. Der Unternehmer tritt für den Fall der Weiterveräußerung/Vermietung der Vorbehaltsware schon jetzt bis zur Erfüllung aller unserer Ansprüche die ihm aus den genannten Geschäften entstehenden Forderungen gegen seine Kunden zur Sicherheit ab. Bei einer Verarbeitung der Vorbehaltsware, ihrer Umbildung oder ihrer Verbindung mit einer andere Sache erwerben wir unmittelbar Eigentum an der hergestellten Sache. Diese gilt als Vorbehaltsware. Wird Vorbehaltsware als wesentlicher Bestandteil in das Grundstück/Gebäude des Unternehmers eingebaut, so tritt dieser schon jetzt die aus einer etwaigen Veräußerung des Grundstückes oder von Grundstücksrechten entstehenden Forderungen in Höhe des Rechnungswertes der Eigentumsvorbehaltsgegenstände mit allen Nebenrechten an uns ab. Übersteigt der Wert der Sicherung unsere Ansprüche gegen den Unternehmer um mehr als 20 %, so haben wir auf Verlangen des Unternehmers und nach unserer Wahl uns zustehende Sicherheiten in entsprechendem Umfang freizugeben.
3. Der Unternehmer verpflichtet sich, im Falle seiner Zahlungsunfähigkeit und auf Verlangen die Namen seiner Abnehmer bekannt zu geben, an die unsere Waren weiter veräußert wurden.
4. Über Zwangsvollstreckungsmaßnahmen Dritter in die Vorbehaltsware haben uns alle Kunden unverzüglich unter Übergabe der für eine Intervention notwendigen Unterlagen zu unterrichten; dies gilt auch für Beeinträchtigungen sonstiger Art. Unabhangig davon haben alle Kunden bereits im Vorhinein die Dritten auf die an der Ware bestehenden Rechte hinzuweisen. Ist der Kunde Unternehmer, so hat er uns die Kosten einer Intervention zu erstatten, soweit der Dritte dazu nicht in der Lage ist.







#### § 10 Verjahrung

1. Unsere Ansprüche auf Zahlung von Kaufpreis und Werklohn verjähren abweichend von § 195 BGB in fünf Jahren. Bezüglich des Beginns der Verjährungsfrist gilt § 199 BGB.

#### § 11 Erfüllungsort und Gerichtsstand, anwendbares Recht, Wirksamkeit

1. Soweit sich aus dem Vertrag nichts anderes ergibt, ist Erfüllungsort und Zahlungsort unser Geschäftssitz. Für Verbraucher hat dies keine Auswirkung auf die gesetzlichen Regelungen über Gerichtsstände.
2. Ist der Kunde Kaufmann, juristische Person des öffentlichen Rechts oder öffentlich-rechtliches Sondervermögen, ist ausschließlicher Gerichtsstand für alle Streitigkeiten aus dem Vertragsverhältnis mit dem Kunden, einschließlich Wechsel- und Urkundenprozessen, das für unseren Geschäftssitz zuständige Gericht. Dasselbe gilt, wenn der Kunde keinen allgemeinen Gerichtsstand in Deutschland hat oder Wohnsitz oder gewöhnlicher Aufenthalt im Zeitpunkt der Klageerhebung nicht bekannt sind.
3. Dieser Vertrag unterliegt deutschem Recht, soweit nicht spezielle Verbraucherschutzvorschriften im Heimatland des Verbrauchers günstiger sind (Art. 29 EGBGB). Gegenüber Unternehmern wird die Anwendung des UN-Kaufrechts ausgeschlossen.
4. Rechtserhebliche Erklärungen und Anzeigen, die der Kunde gegenüber uns oder gegenüber einem Dritten abzugeben hat, bedürfen der Schriftform.
5. Sollten eine oder mehrere Bestimmungen unwirksam sein oder werden, so wird die Wirksamkeit der übrigen Bestimmungen nicht berührt.

# LEGENDE

-  von SIK-Holz® empfohlene Altersangabe
-  Montagezeit
-  Freie Fallhöhe
-  Masse des erforderlichen Betons in m<sup>3</sup> und/oder Bodenankernzahl
-  Gewicht
-  Untergrund (siehe Tabelle)
-  Mindestraum

Lfd. Nr.	Bodenmaterial	Beschreibung	min. Schichtdicke in mm	max. Fallhöhe in mm
1	Beton / Stein			≤ 600
2	bitumengebundene Böden			≤ 600
3	Oberboden			≤ 1 000
4	Rasen			≤ 1 500
5	Rindenmulch	zerkleinerte Rinde von Nadelhölzern, Korngröße 20 mm bis 80 mm	200	≤ 2 000
			300	≤ 3 000
6	Holzschnitzel	mechanisch zerkleinertes Holz, Korngröße 5 mm bis 30 mm	200	≤ 2 000
			300	≤ 3 000
7	Sand	Korngröße 0,2 mm bis 2 mm	200	≤ 2 000
			300	≤ 3 000
8	Kies	Korngröße 2 mm bis 8 mm	200	≤ 2 000
			300	≤ 3 000
9	synthetischer Fallschutz		entspr. Hersteller	≤ 3 000

Bei losem Schüttmaterial sind 100 mm Mindestschichtdicke hinzuzufügen, um den »Wegspiel-Effekt« zu kompensieren.

# PUBLIKATIONEN



Kindergarten N°4



Schulhof N°3



Inklusiv N°2



Spielplatzwelten N°2



Jubiläum – 30 Jahre

# KONTAKT



**SIK-Holzgestaltungs GmbH**  
 Langenlippsdorf 54a  
 D-14913 Niedergörsdorf

tel.: + 49 (0)33742.799 0  
 fax: + 49 (0)33742.799 20  
 mail: info@sik-holz.de  
 web: www.sik-holz.de  
 instagram.com/sik\_holz

Ihr Ansprechpartner



# »Fantasie ist die Suche nach einer besseren Welt.«

Oscar Niemeyer in »Wir müssen die Welt verändern«

